

Załącznik 1 do ogłoszenia nr 10/2019/ZK

EKSPOZYTORY WOLNOSTOJĄCE 34 SZTUKI

- 1) Podstawa wykonana z surowej blachy stalowej (stal węglowa) o grubości 10 mm
- 2) Nogi wykonane z surowego drewna konstrukcyjnego C24 (świerk) o przekroju 45 × 70 mm
- 3) Łączenie podstawy i nóg rozrysowano w postaci Detalu 1
- 4) Plecy wykonane z surowej płyty MDF o grubości 10 mm
- 5) Oferta musi zawierać koszty dostawy i rozładunku pod adresem Wybrzeże Kościuszkowskie 22 w Warszawie
- 6) Termin dostawy: 11 sierpnia 2019 roku godz. 12.00

Uwaga: przed produkcją wszystkich ekspozytorów wykonawca zobowiązany jest do wykonania prototypu

Rysunek koncepcyjny ekspozytora : widok z przodu i ukosa



Widok wystawy



Detal 1: połączenia podstawy i nóg ekspozytora

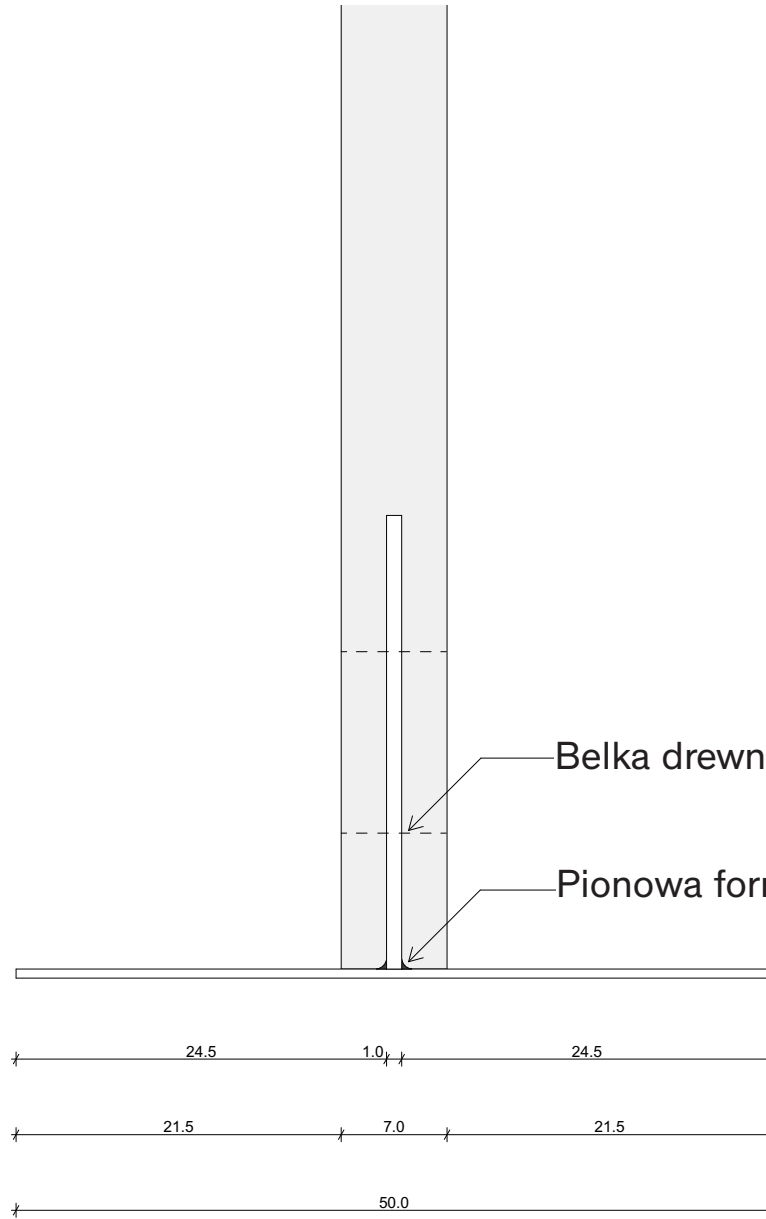
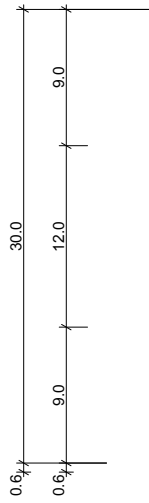
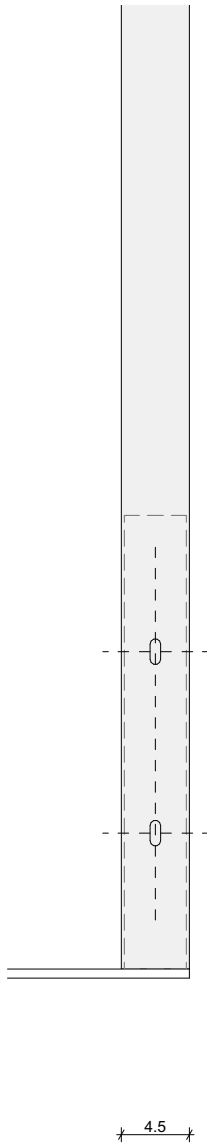

Belka drewniana łączona dwoma wkrętami

Pionowa formatka stalowa przyspawana do stalowej podstawy

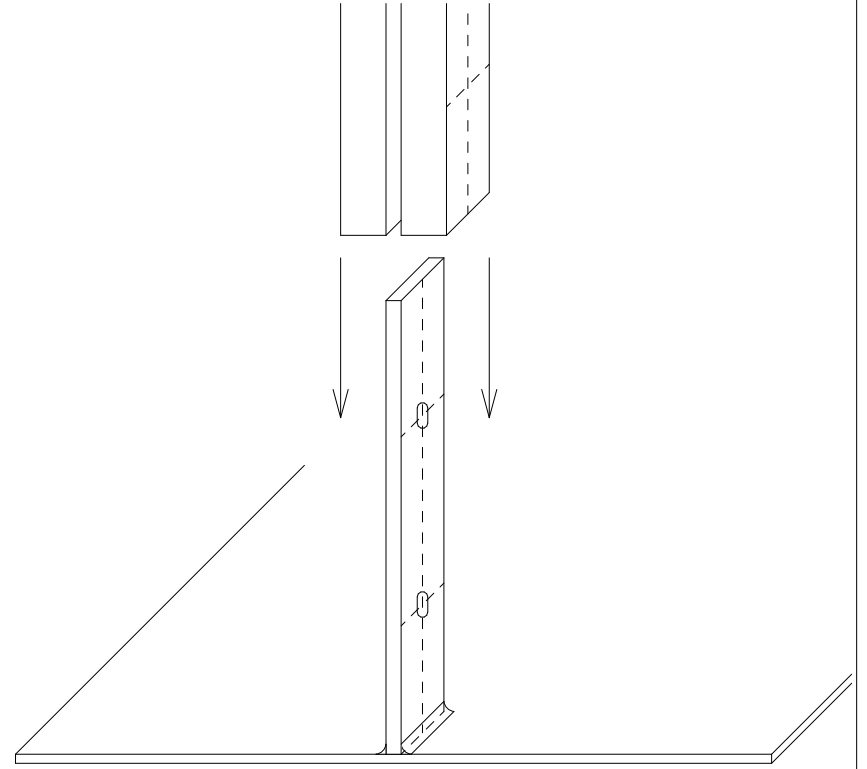

8

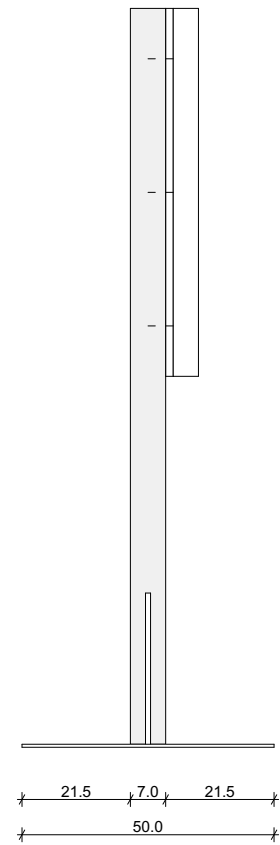
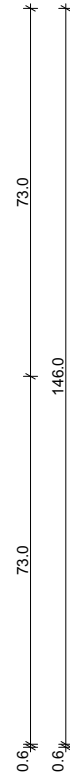
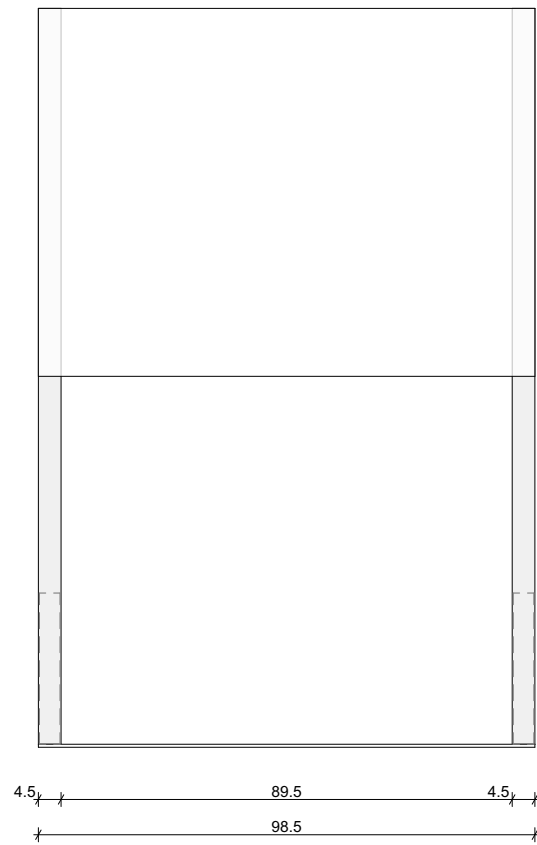

9

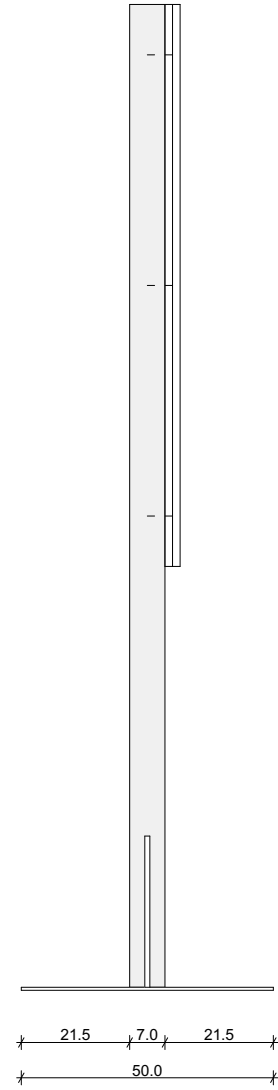
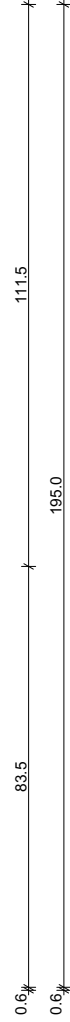
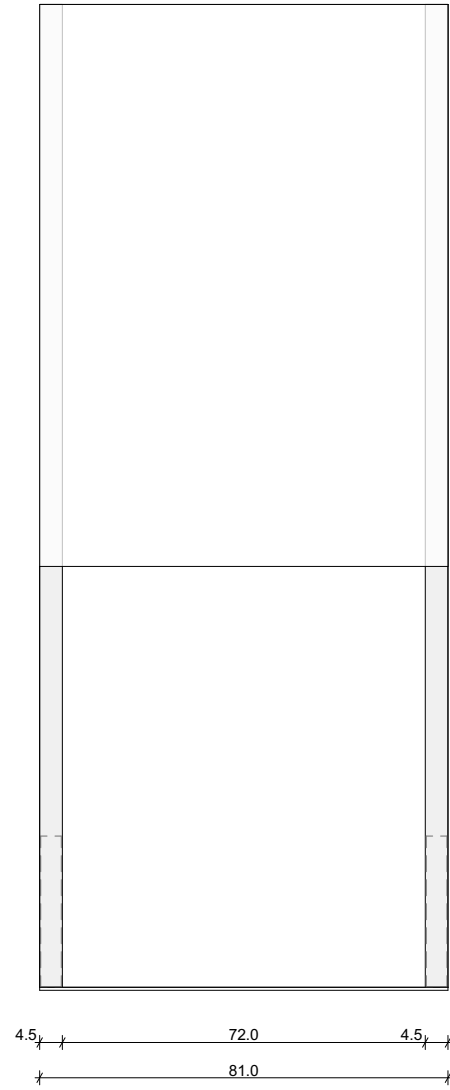

10

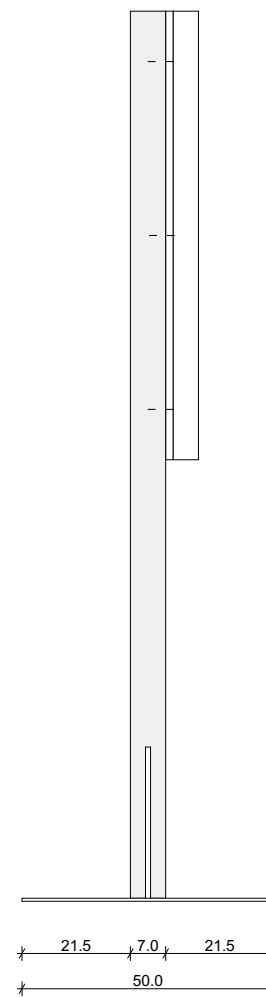
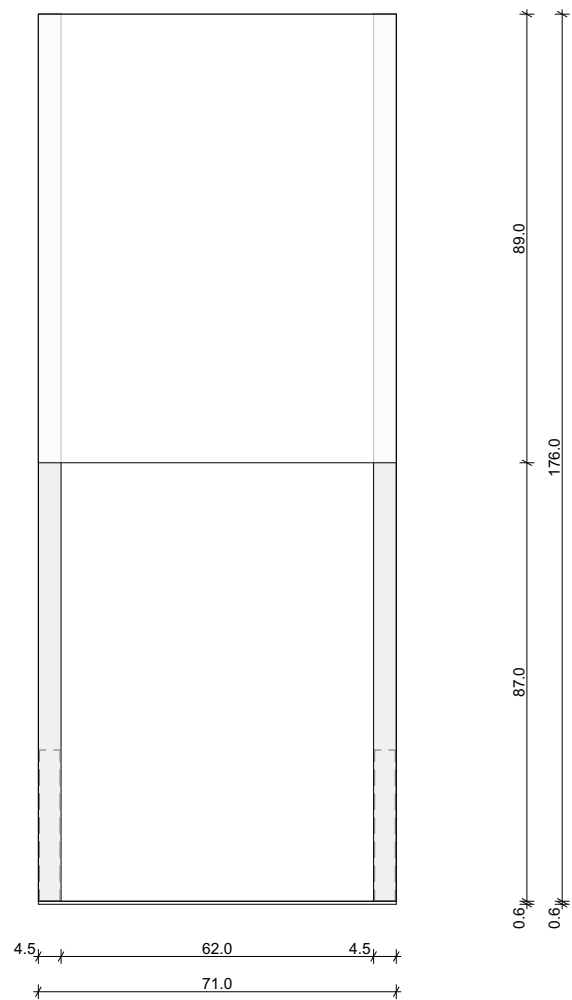

11

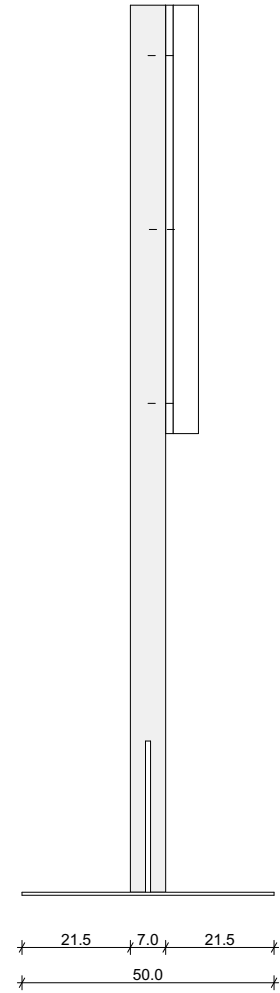
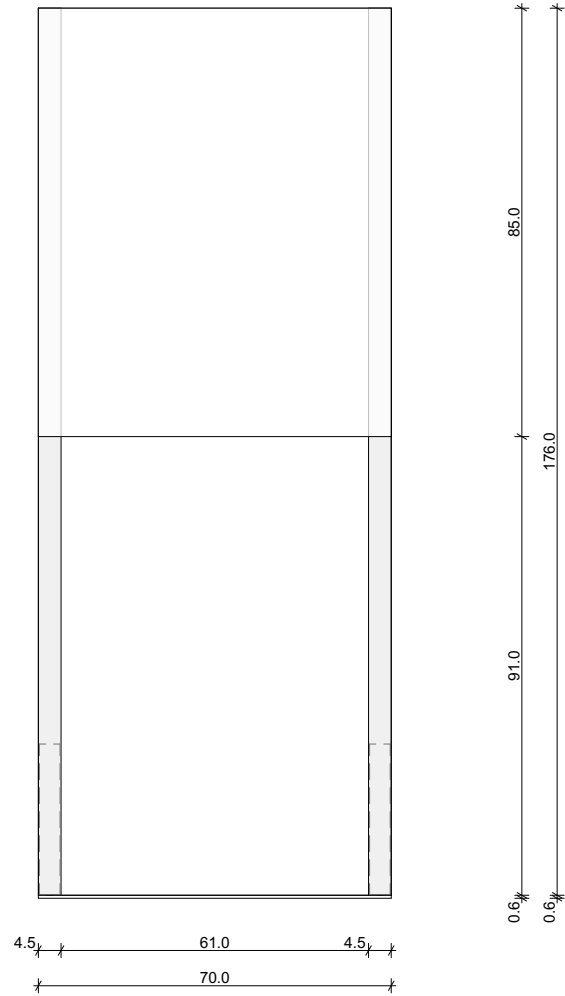

59

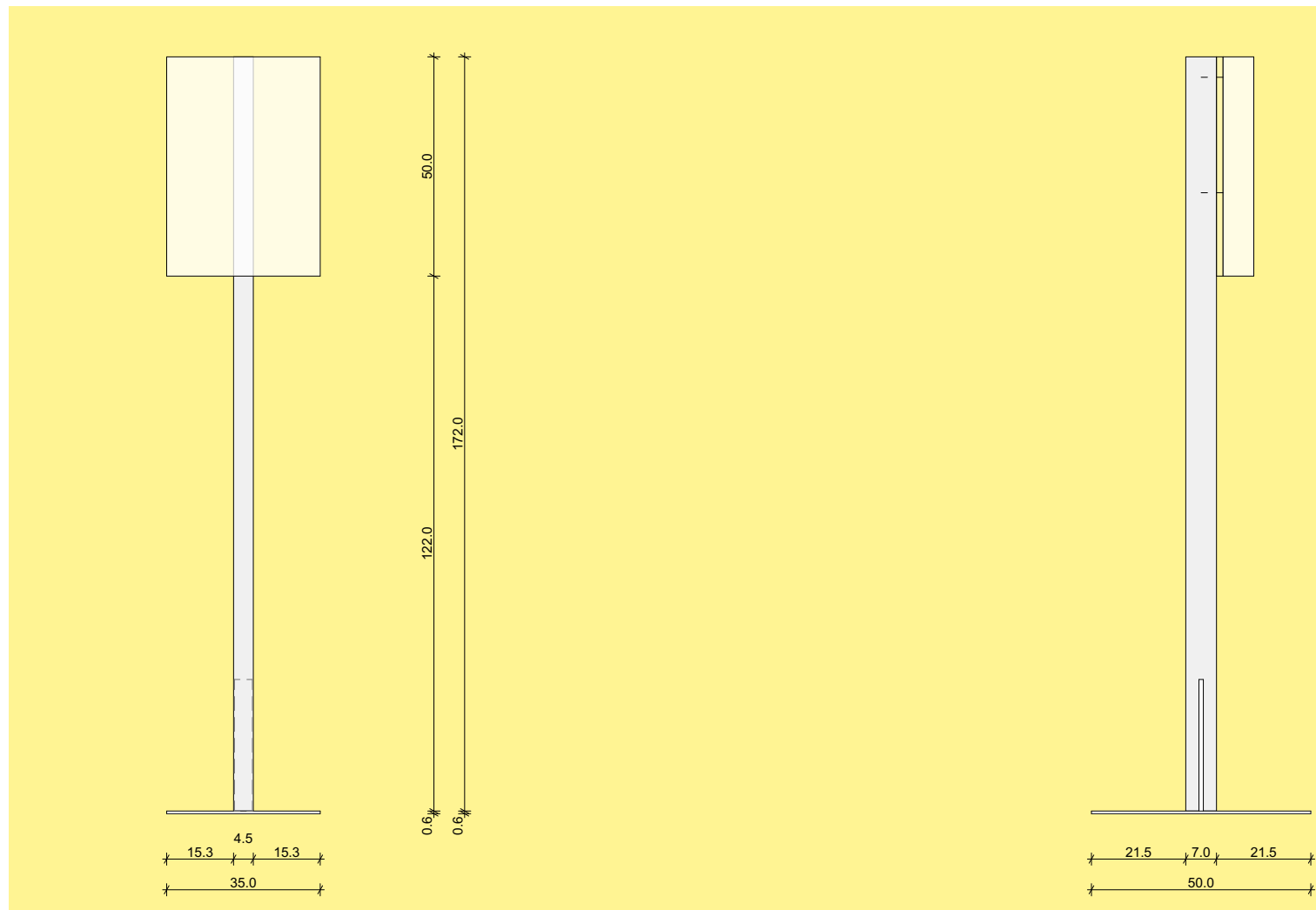

60

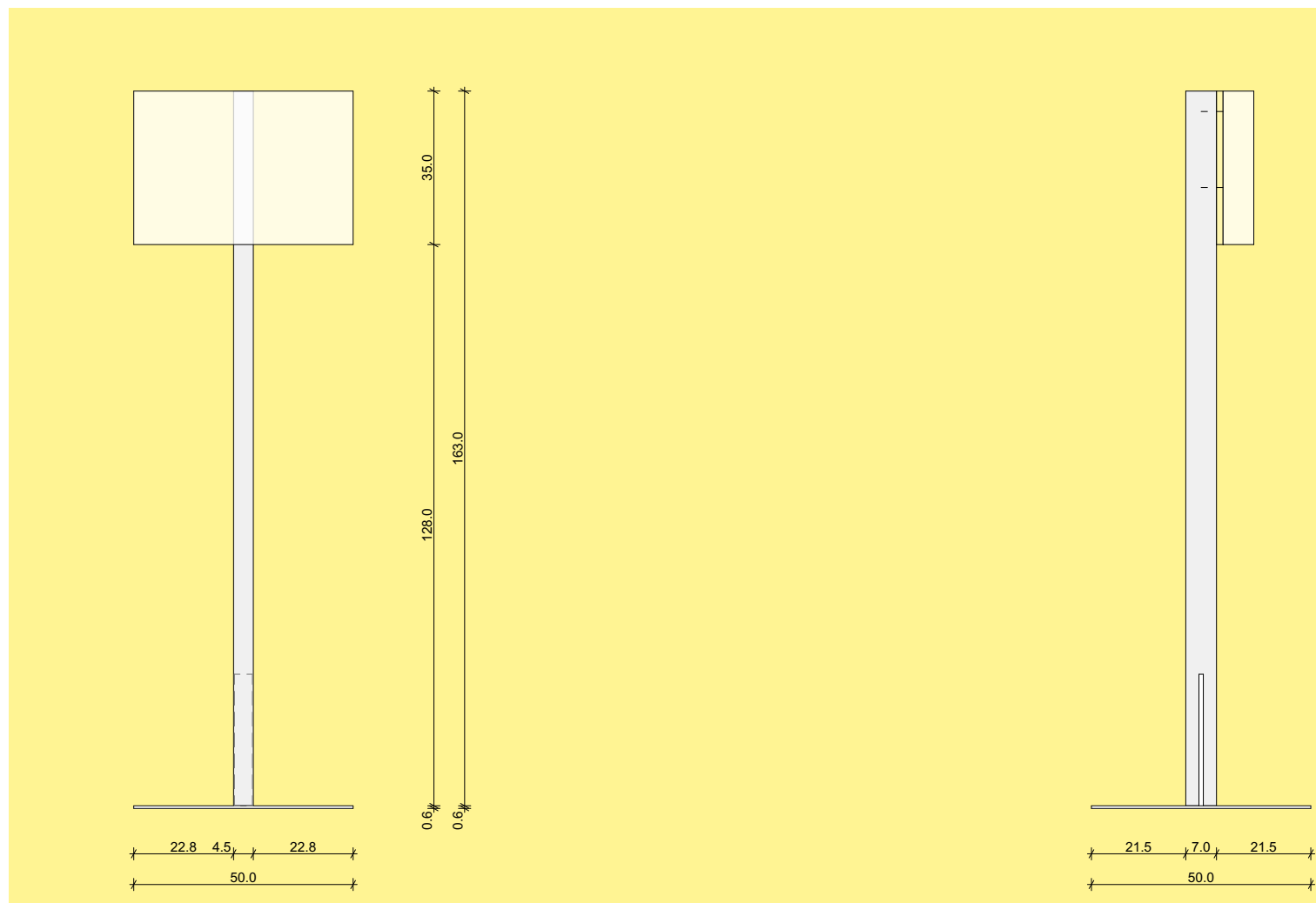

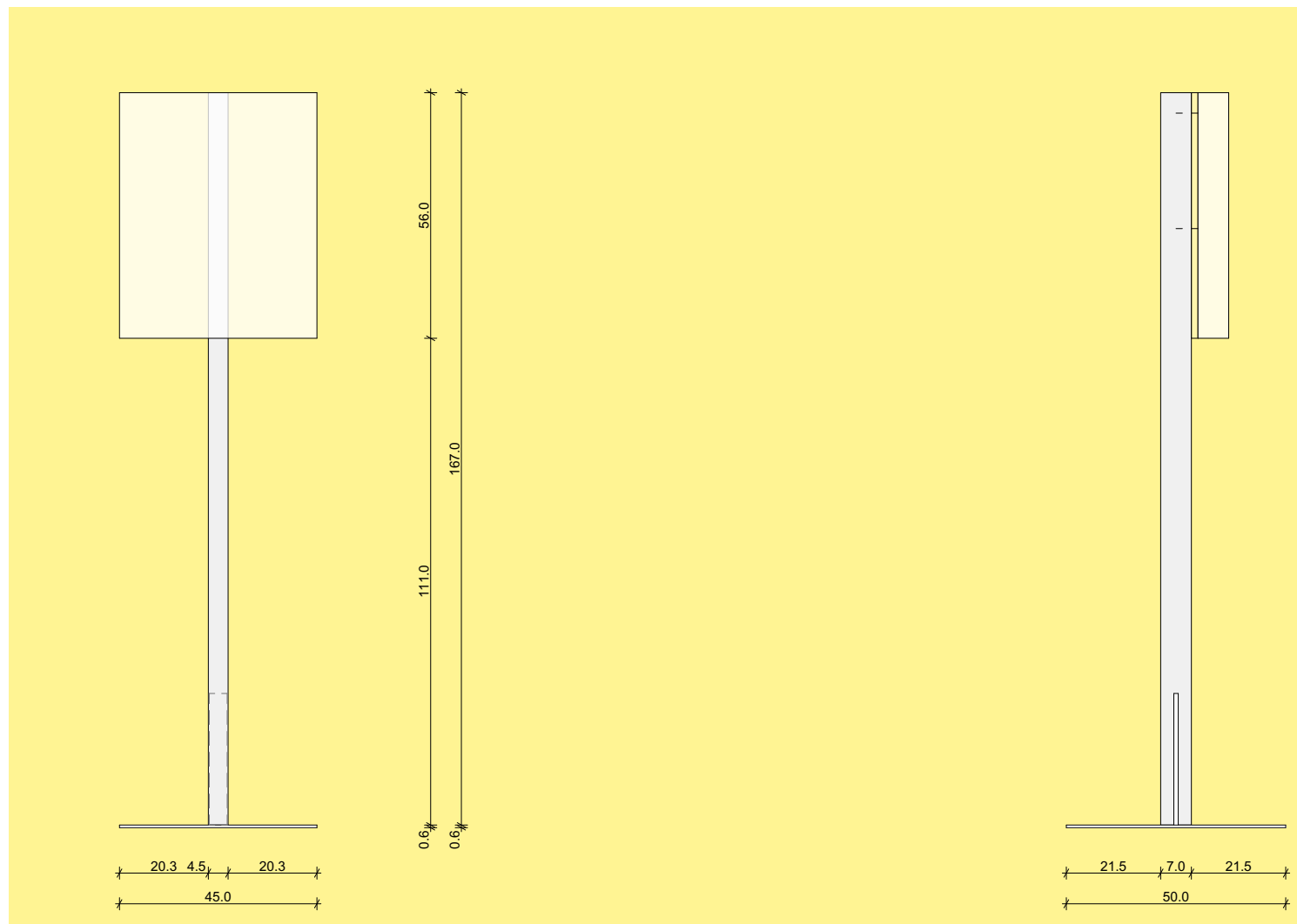

73

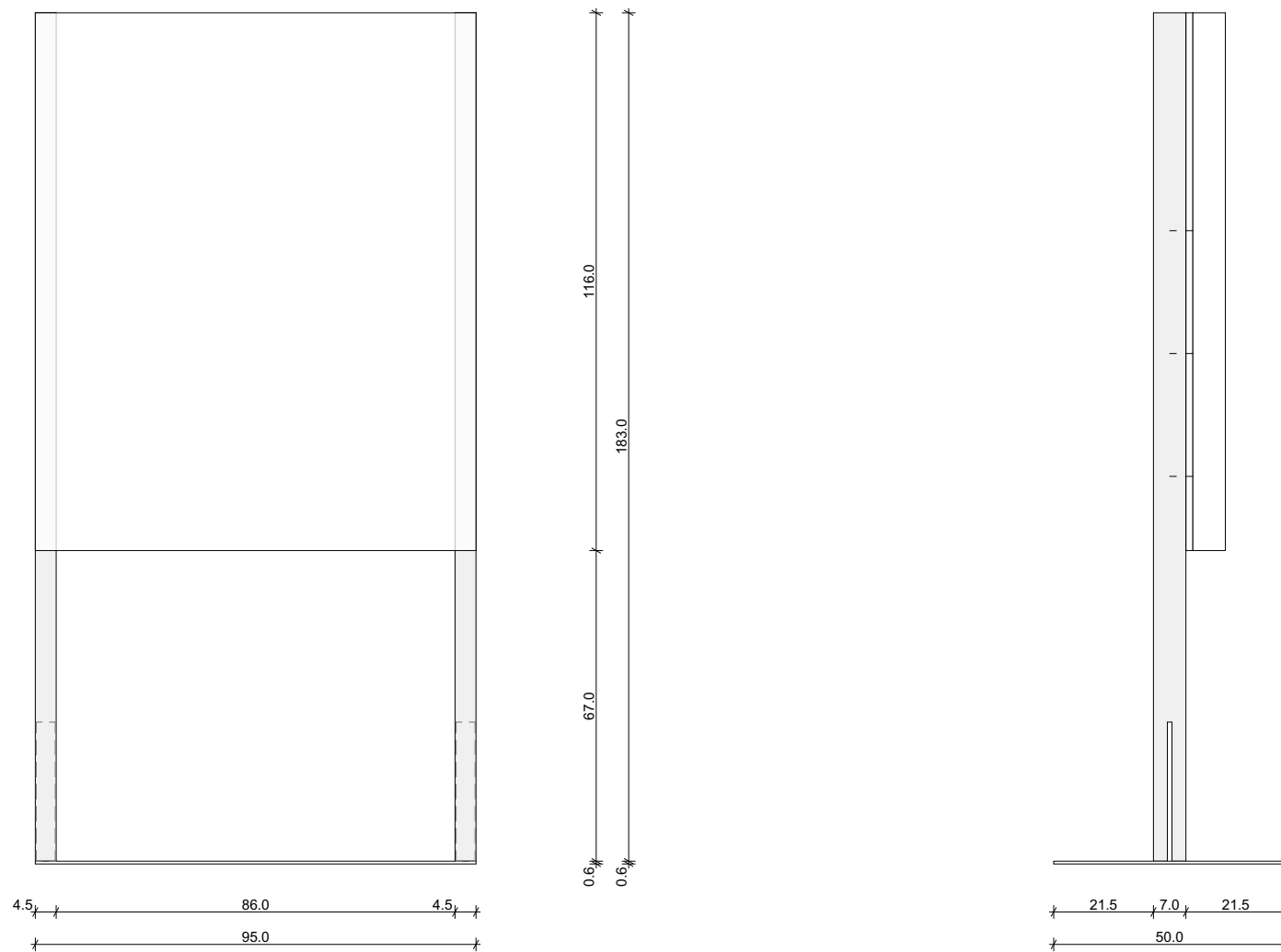

75

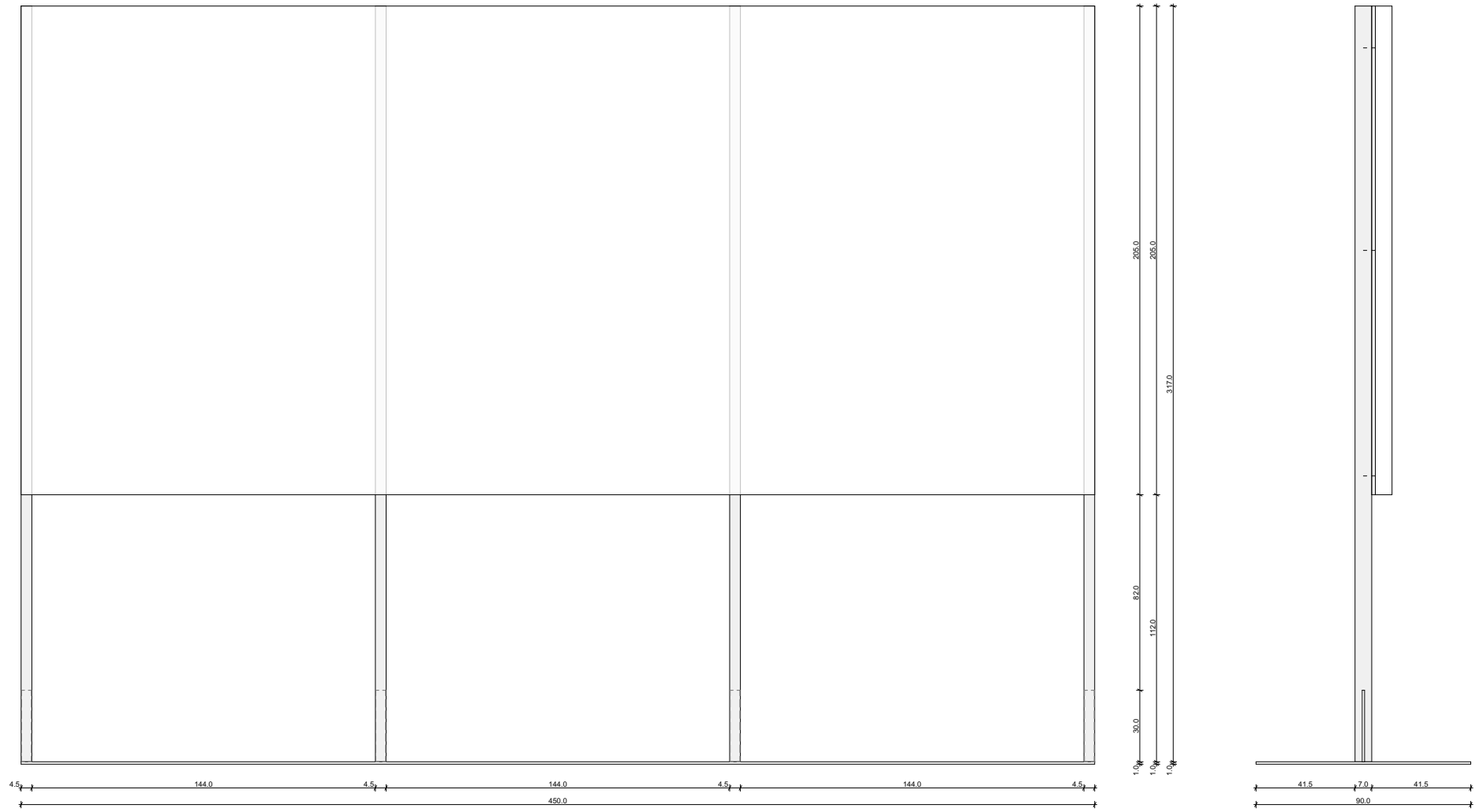

Steel base preferably fixed to floor for stability

76

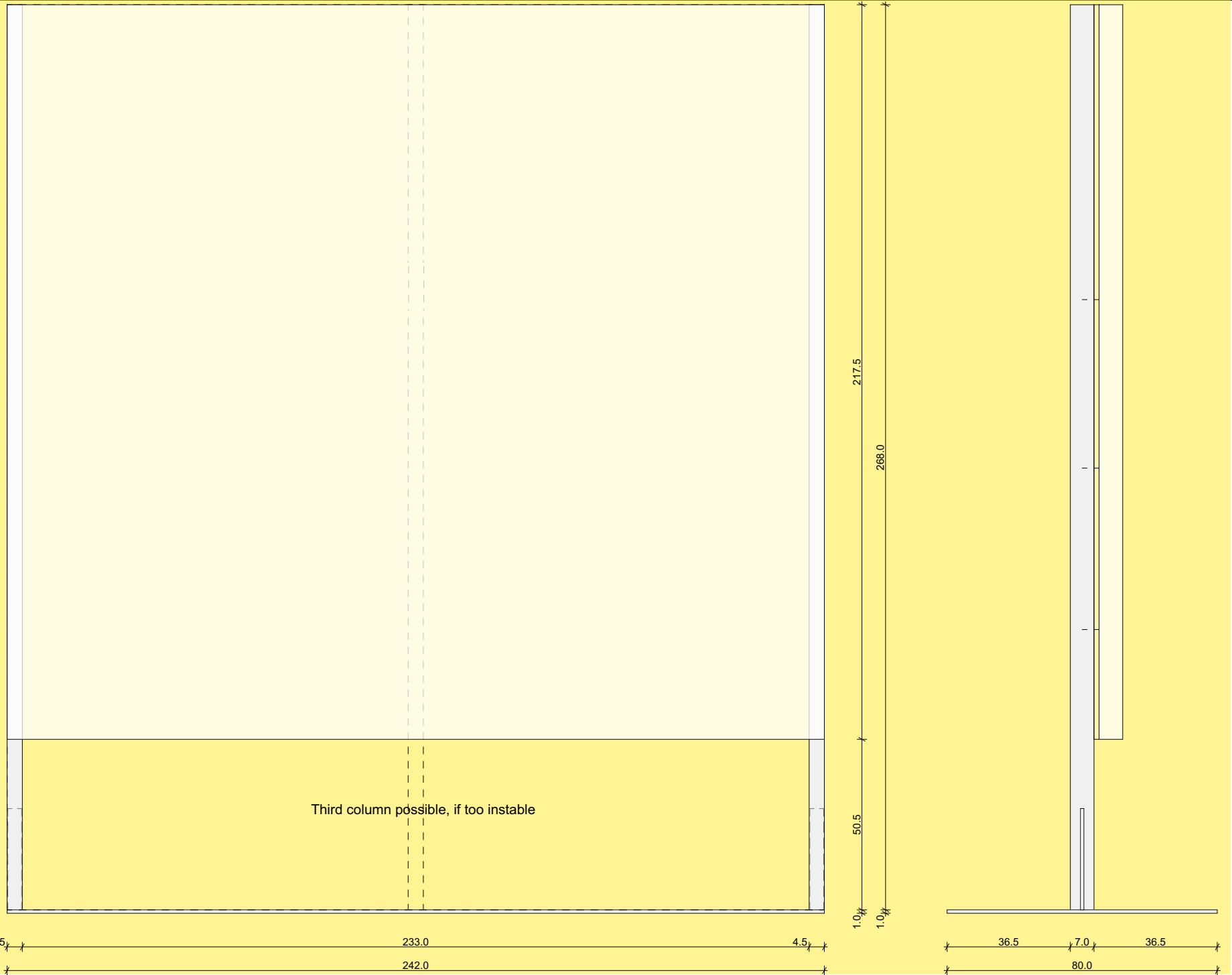

77

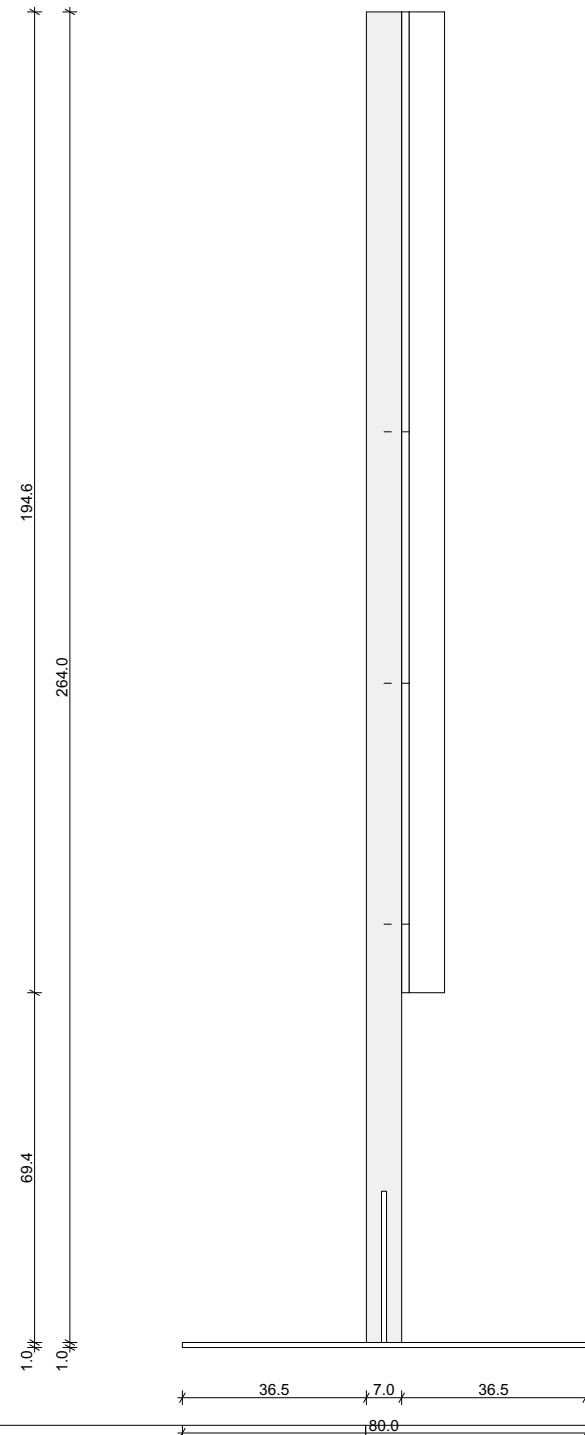
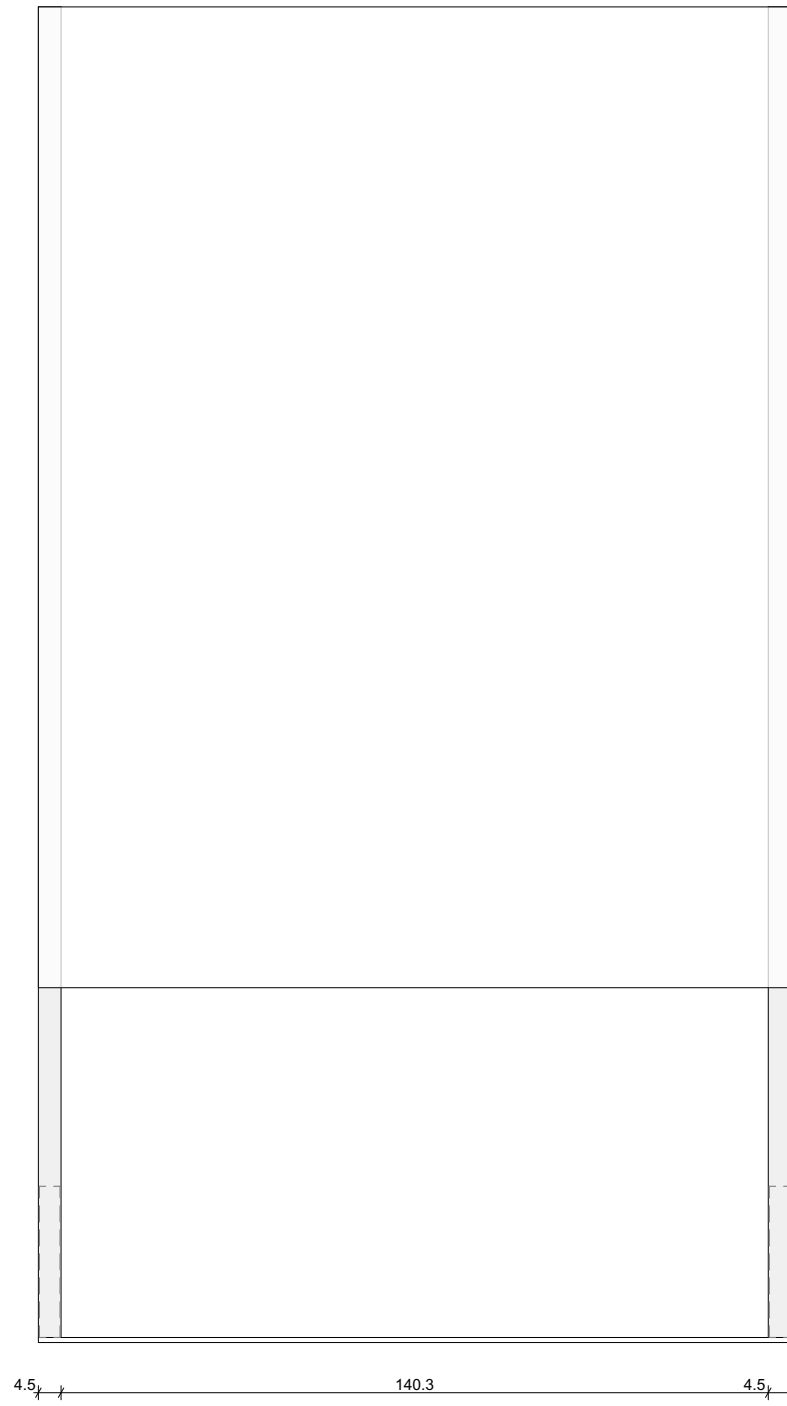

78

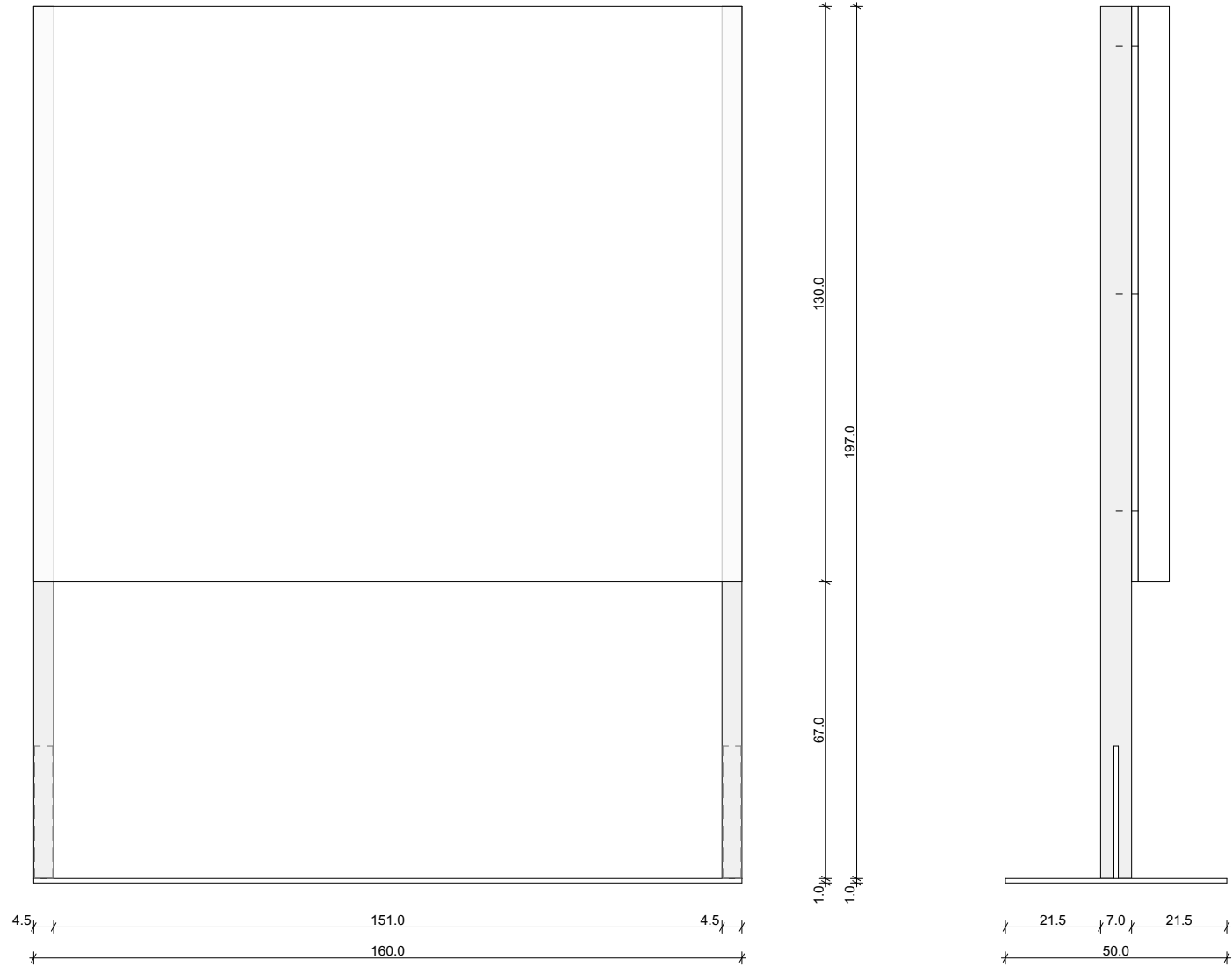

79

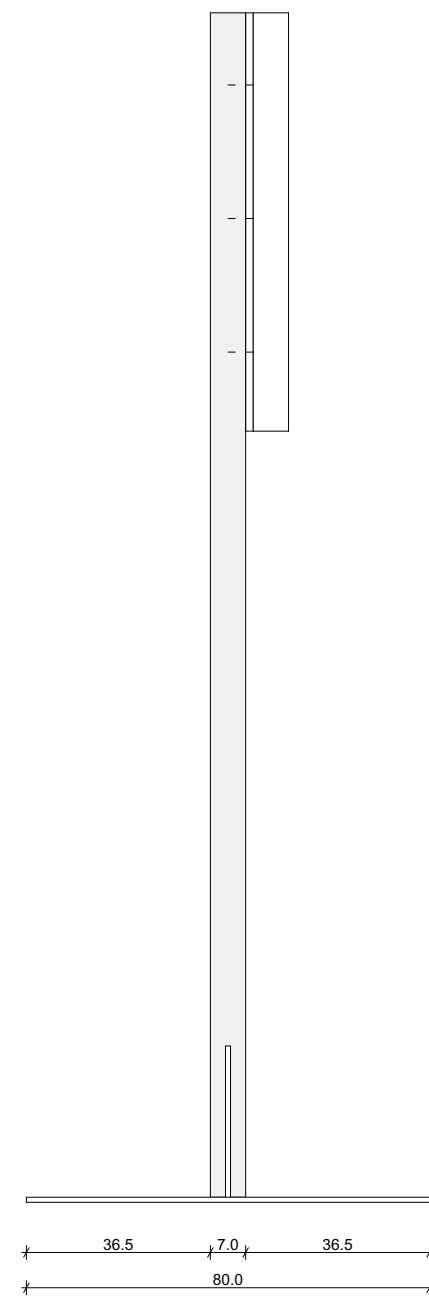
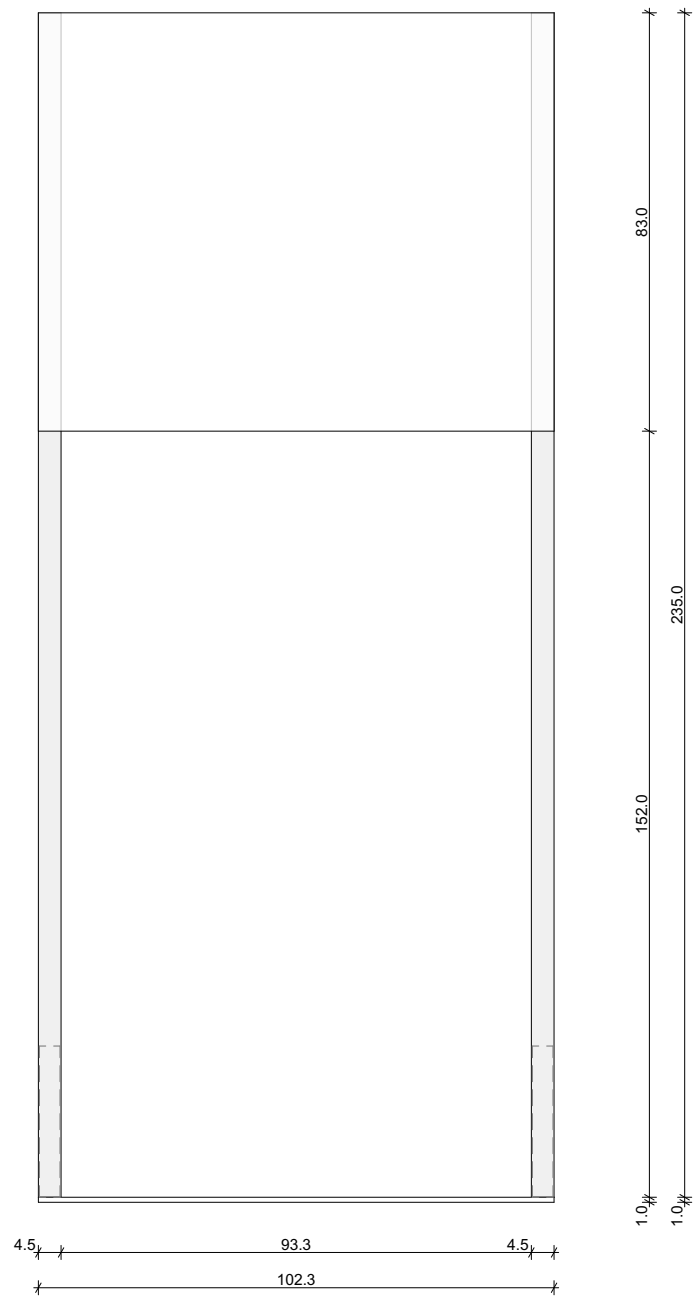

80

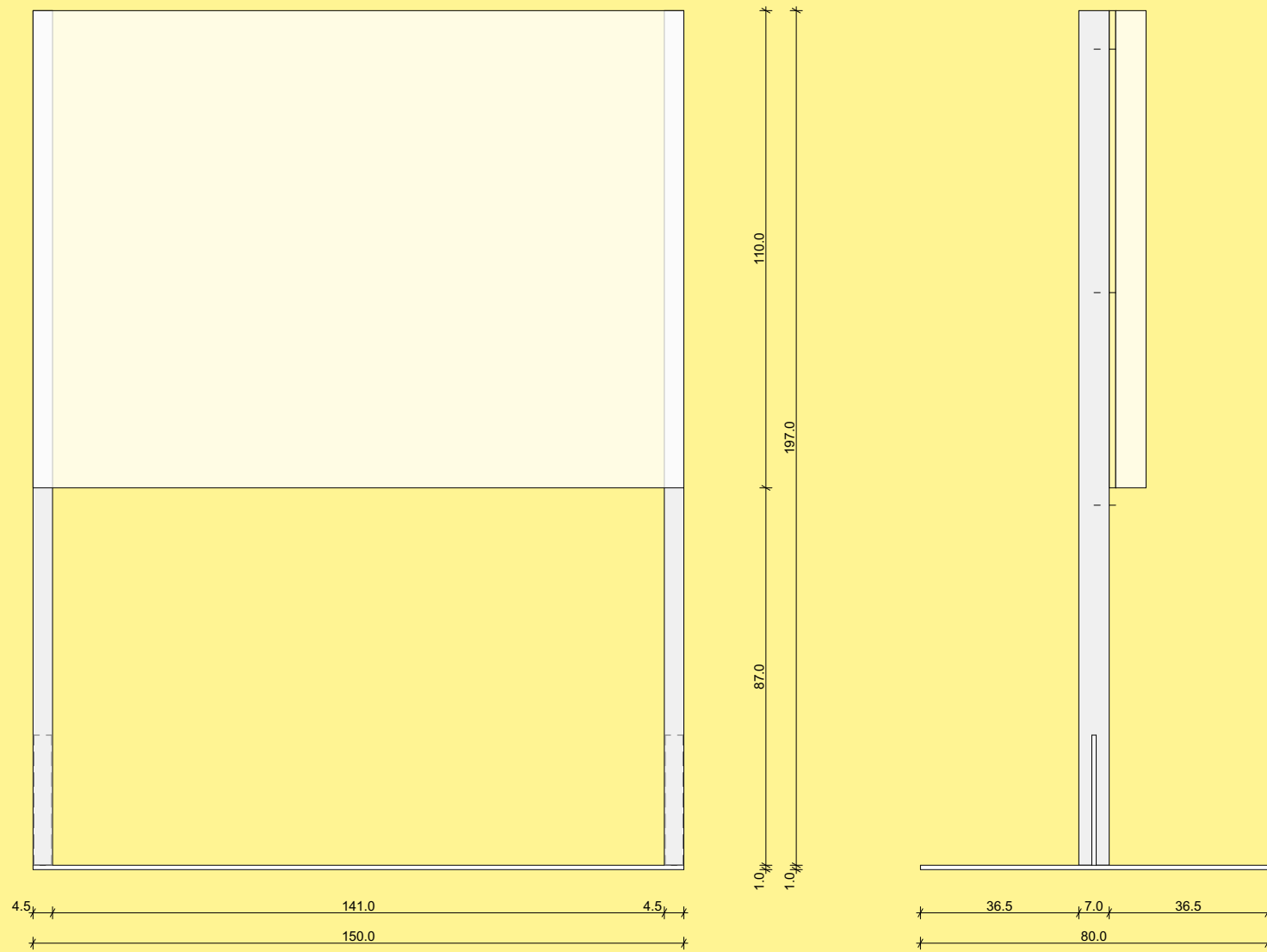

82

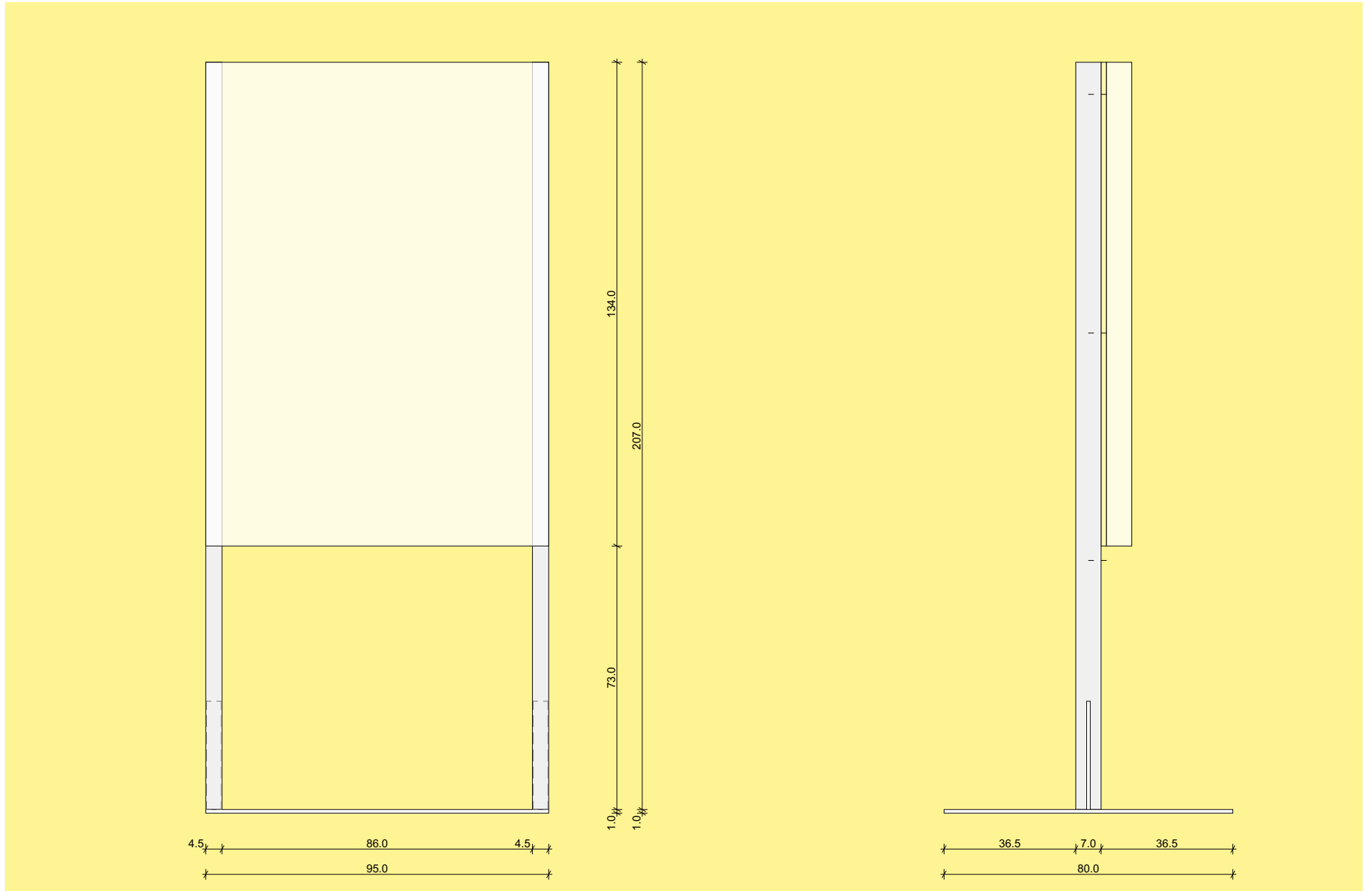

84

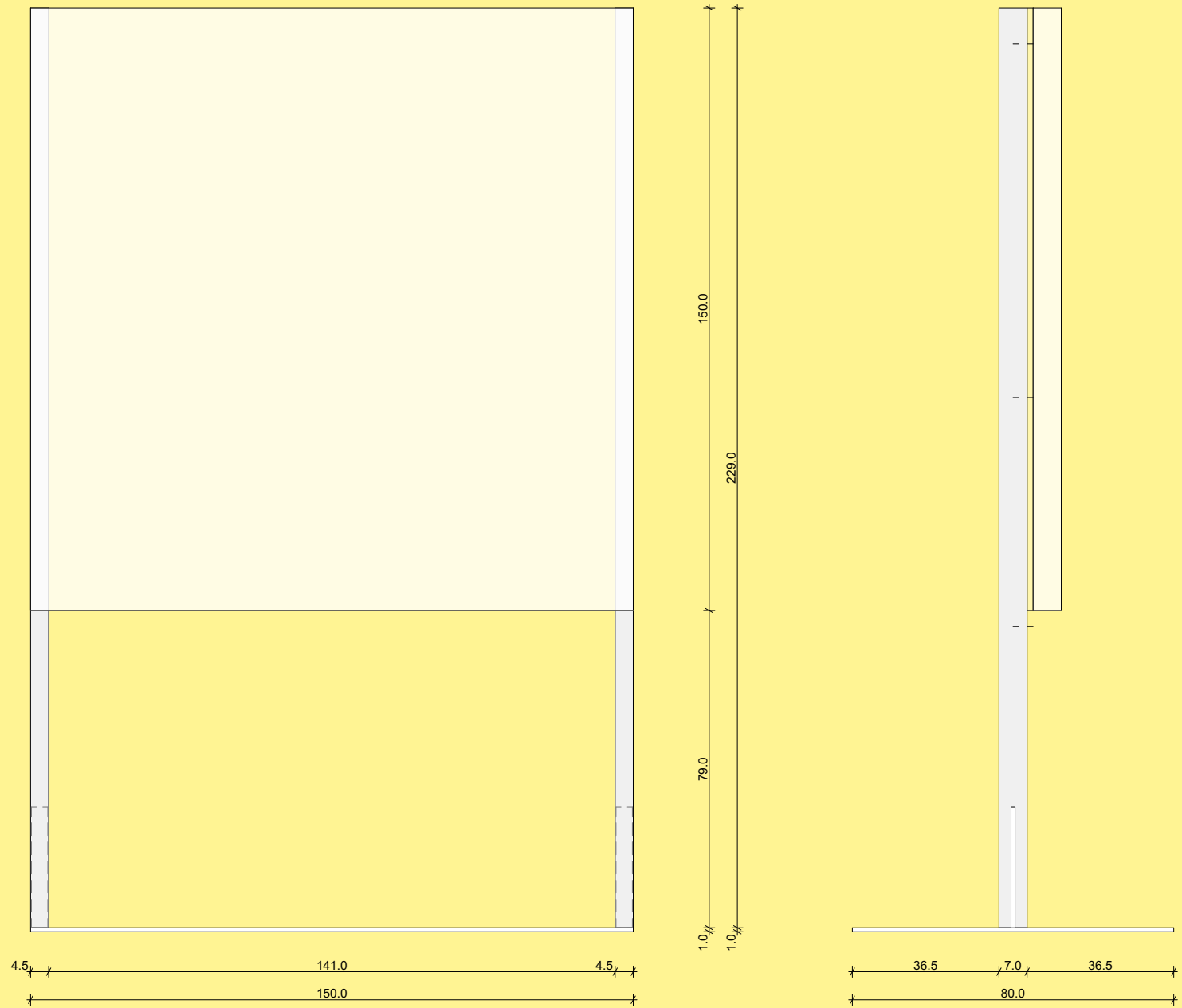

85

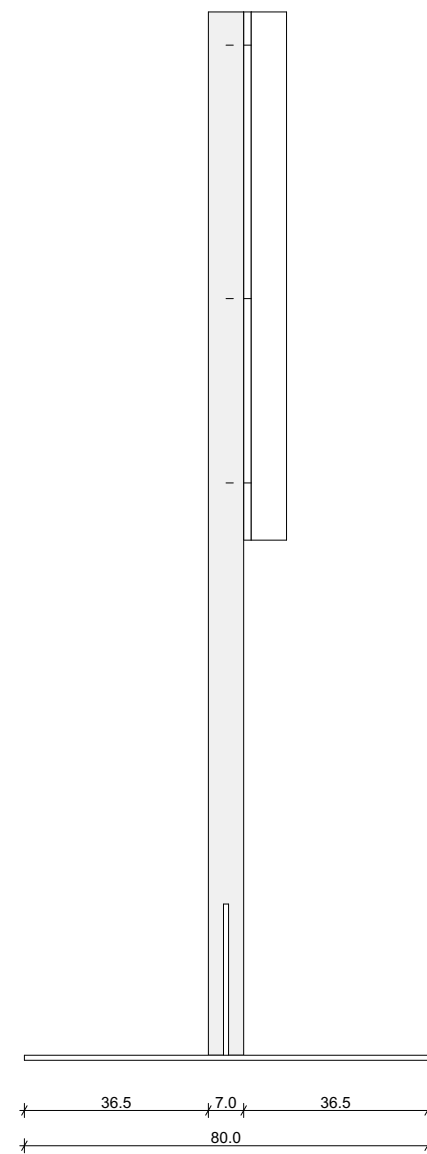
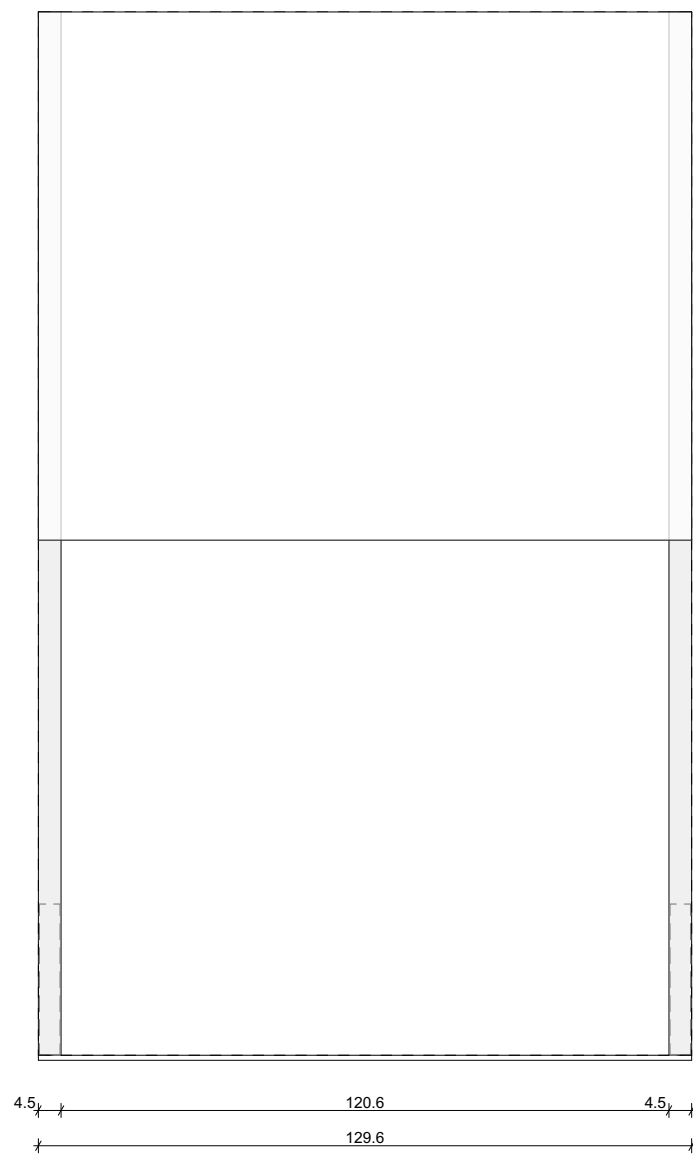

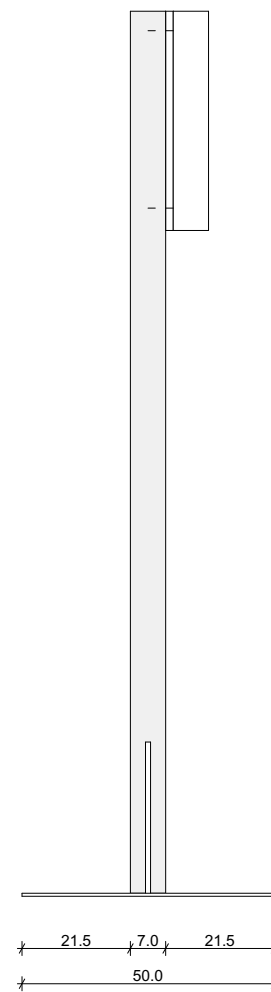
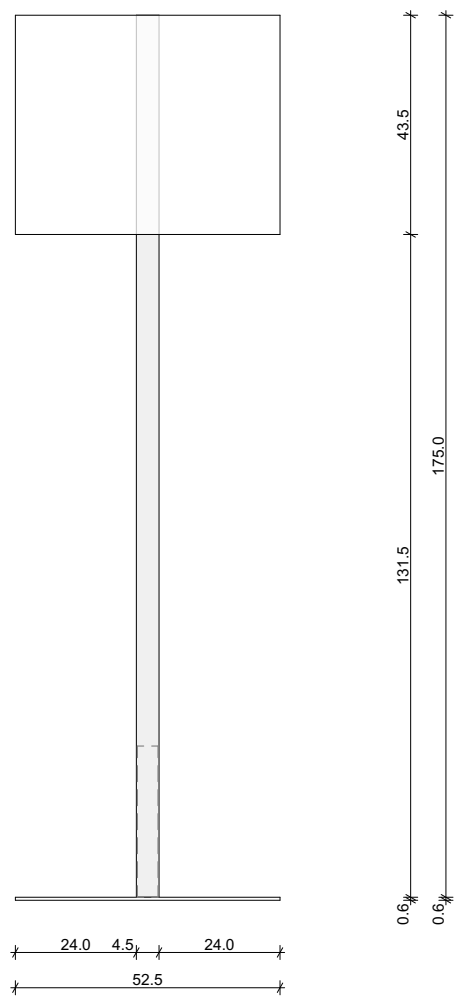

87

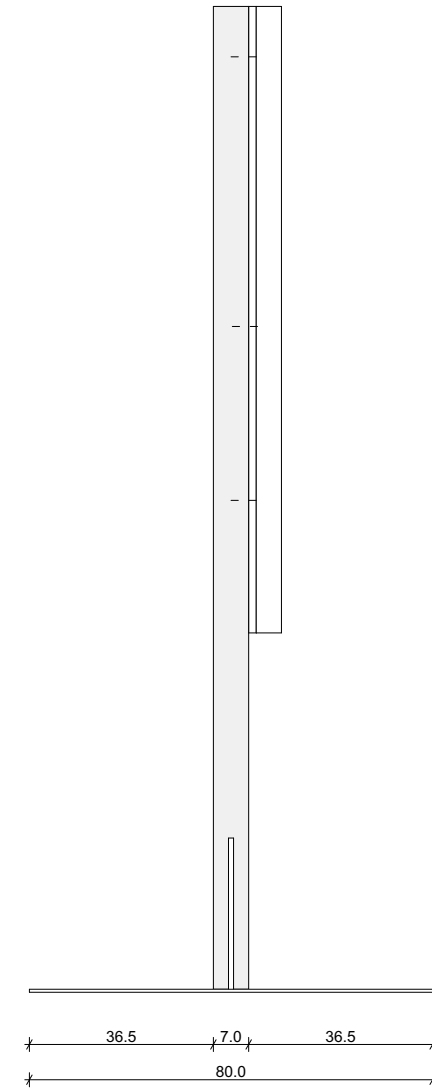
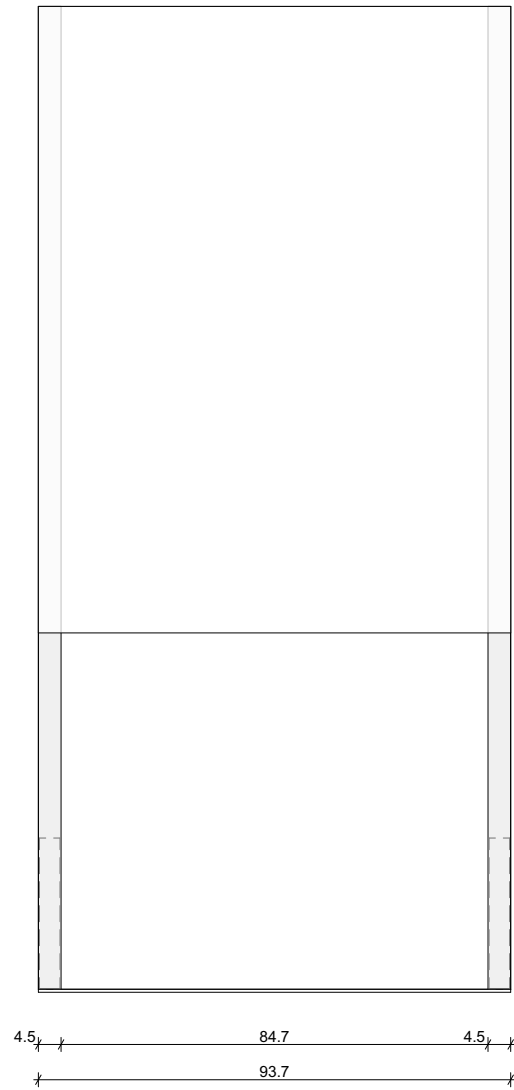

88

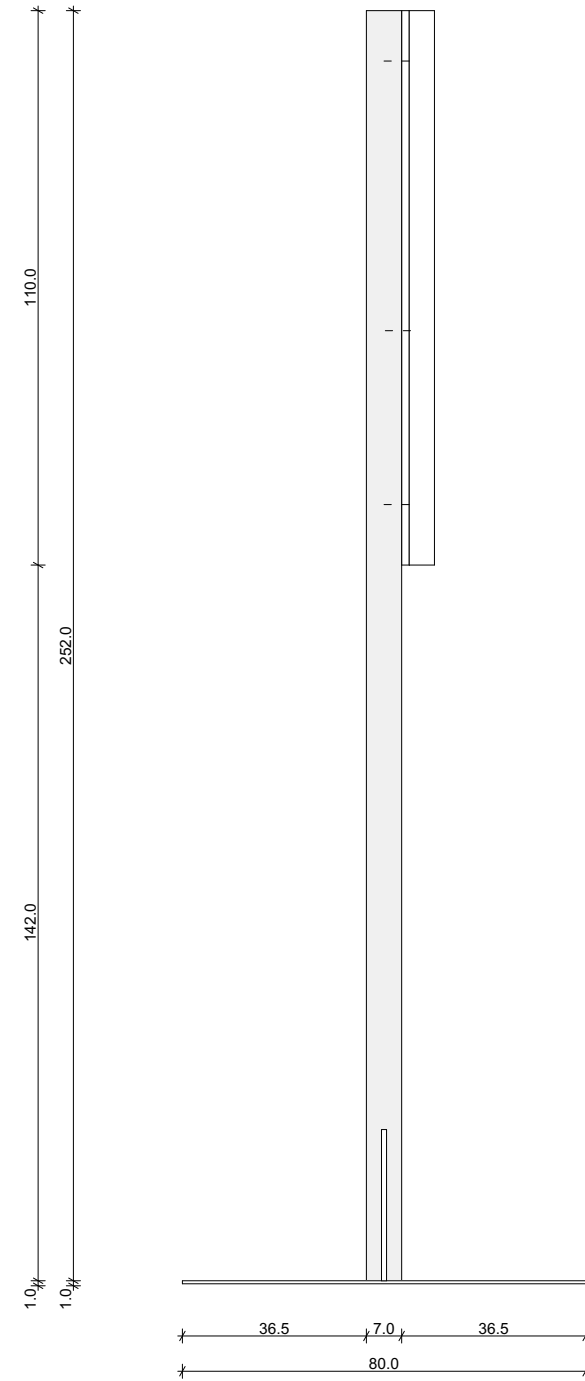

89

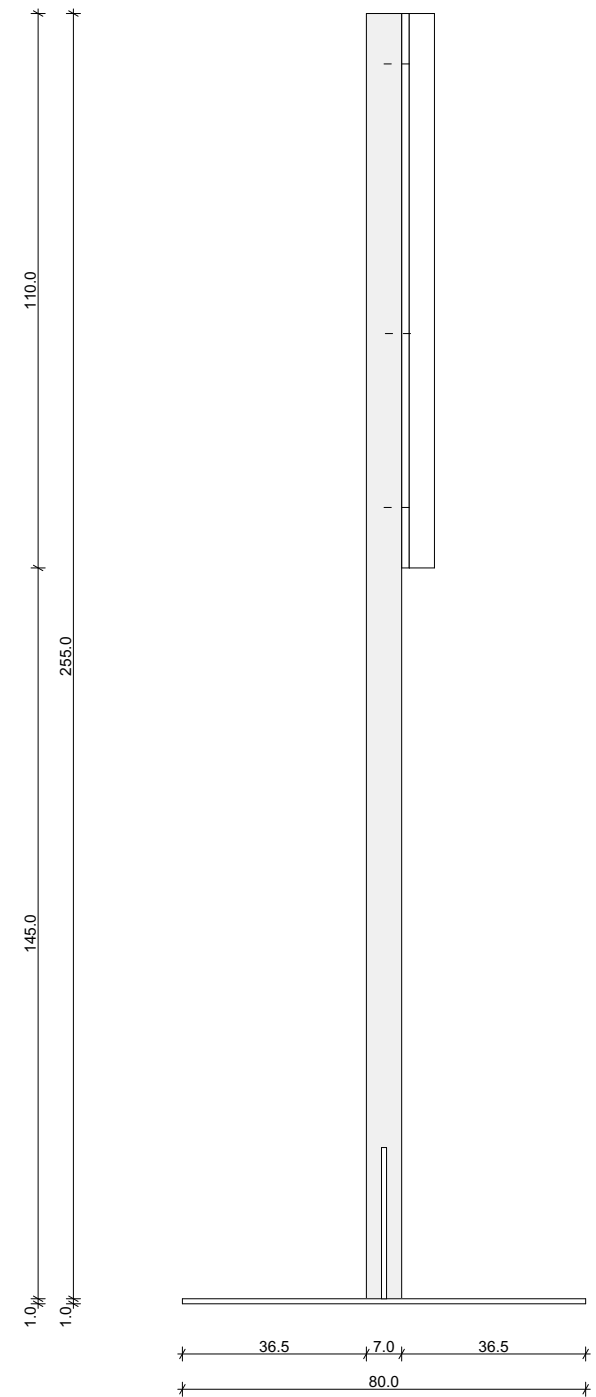
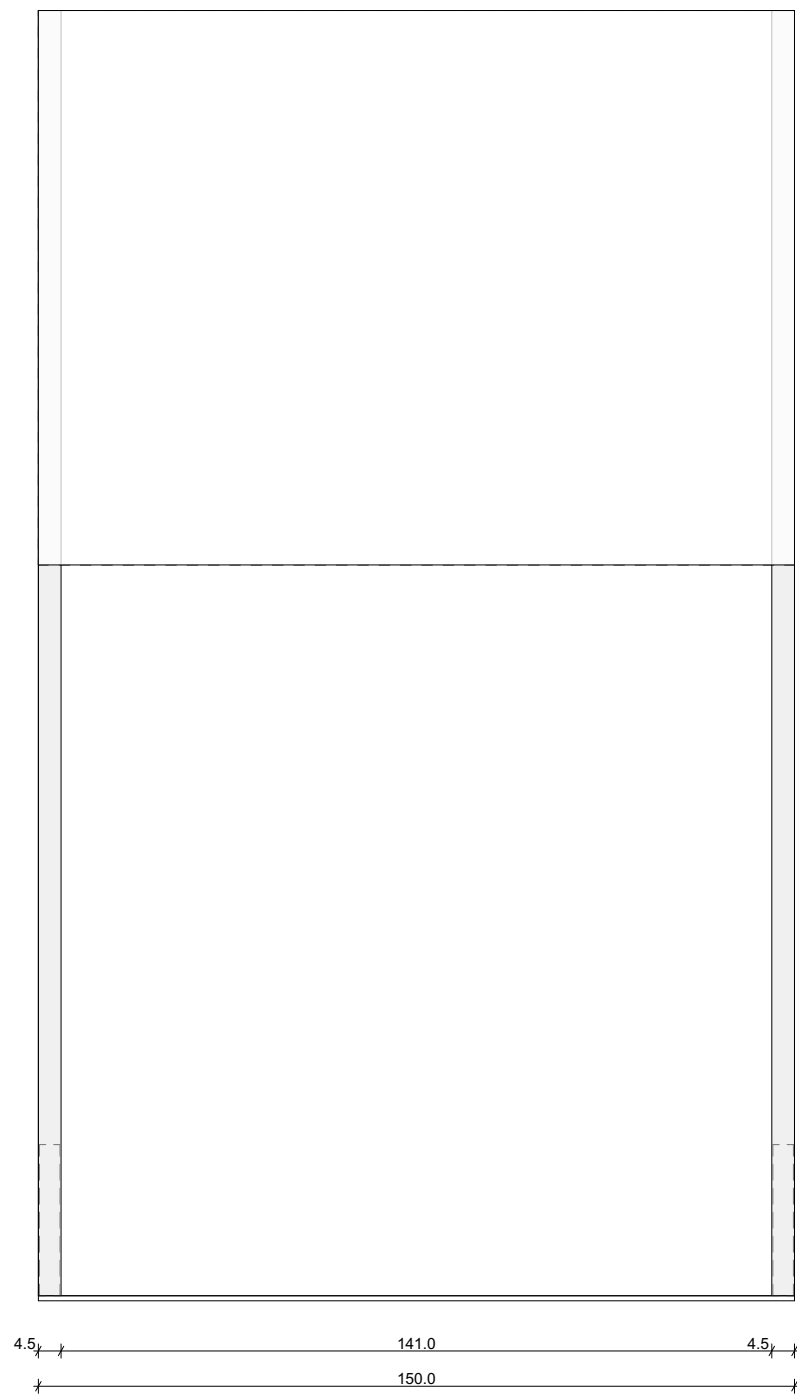

90

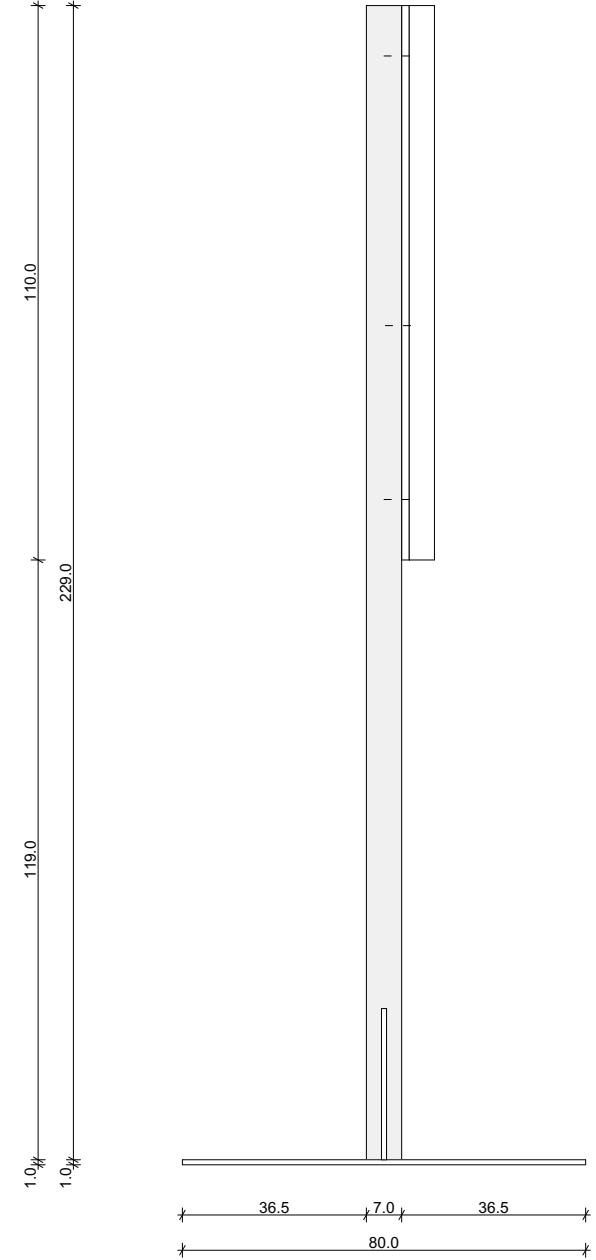
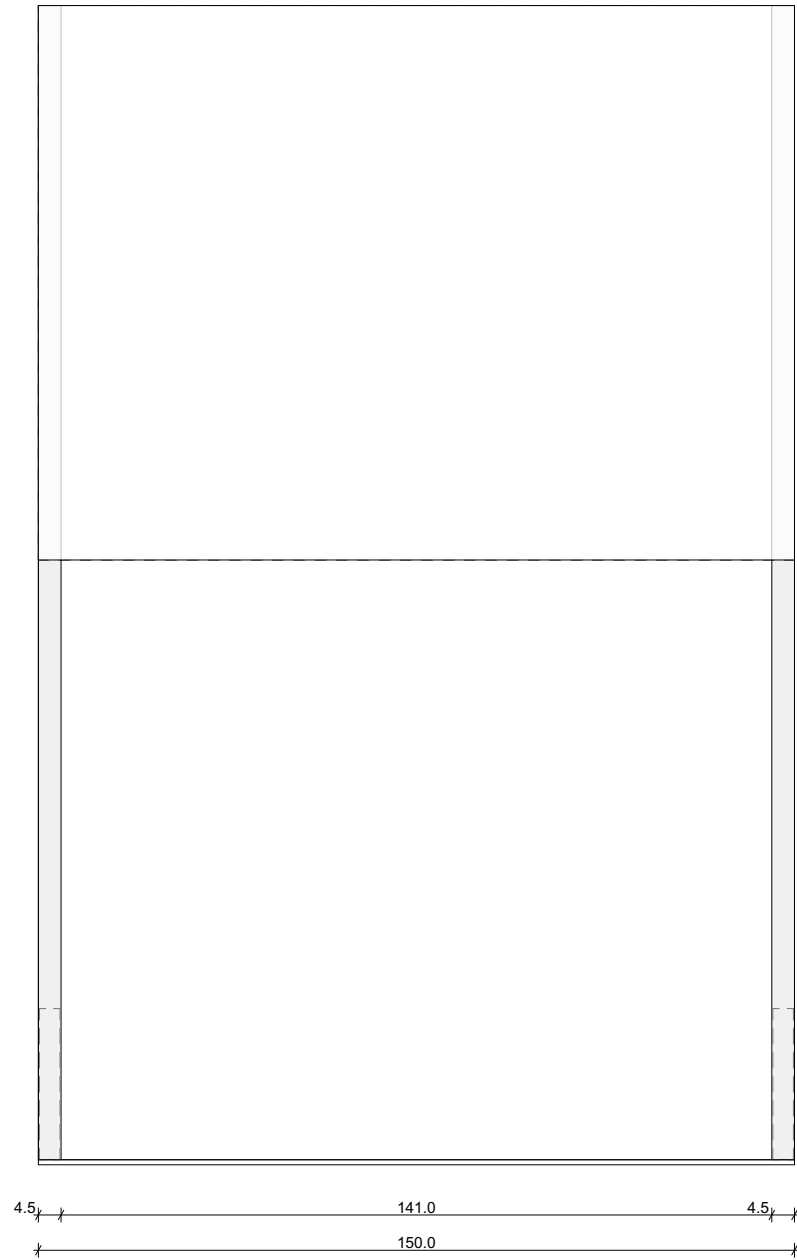

91

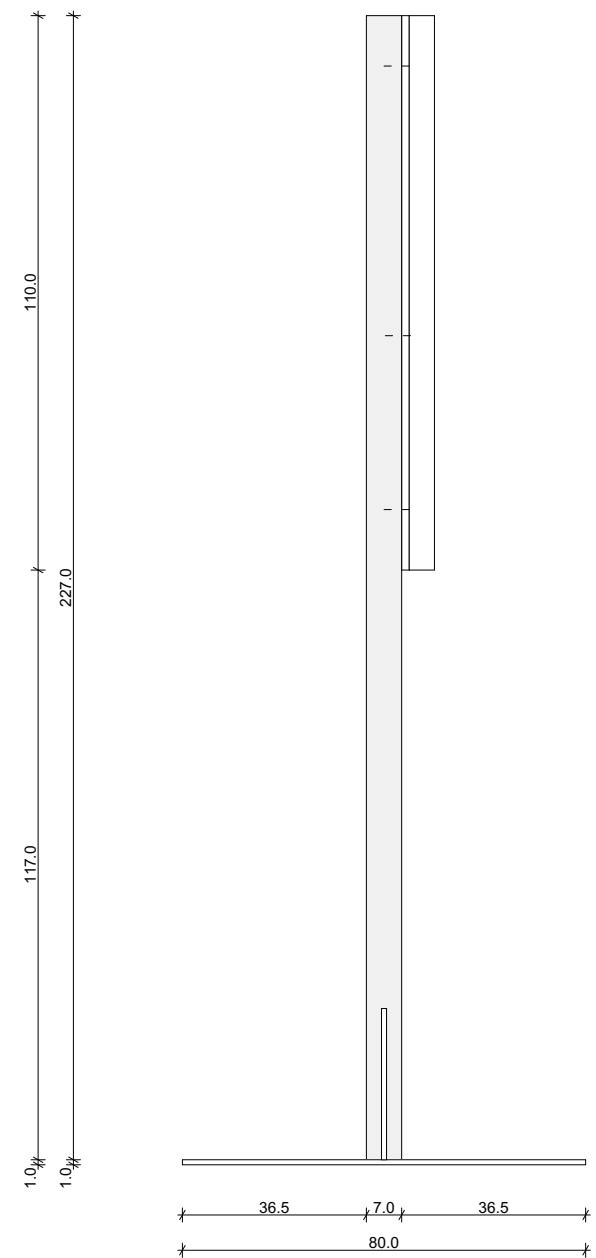
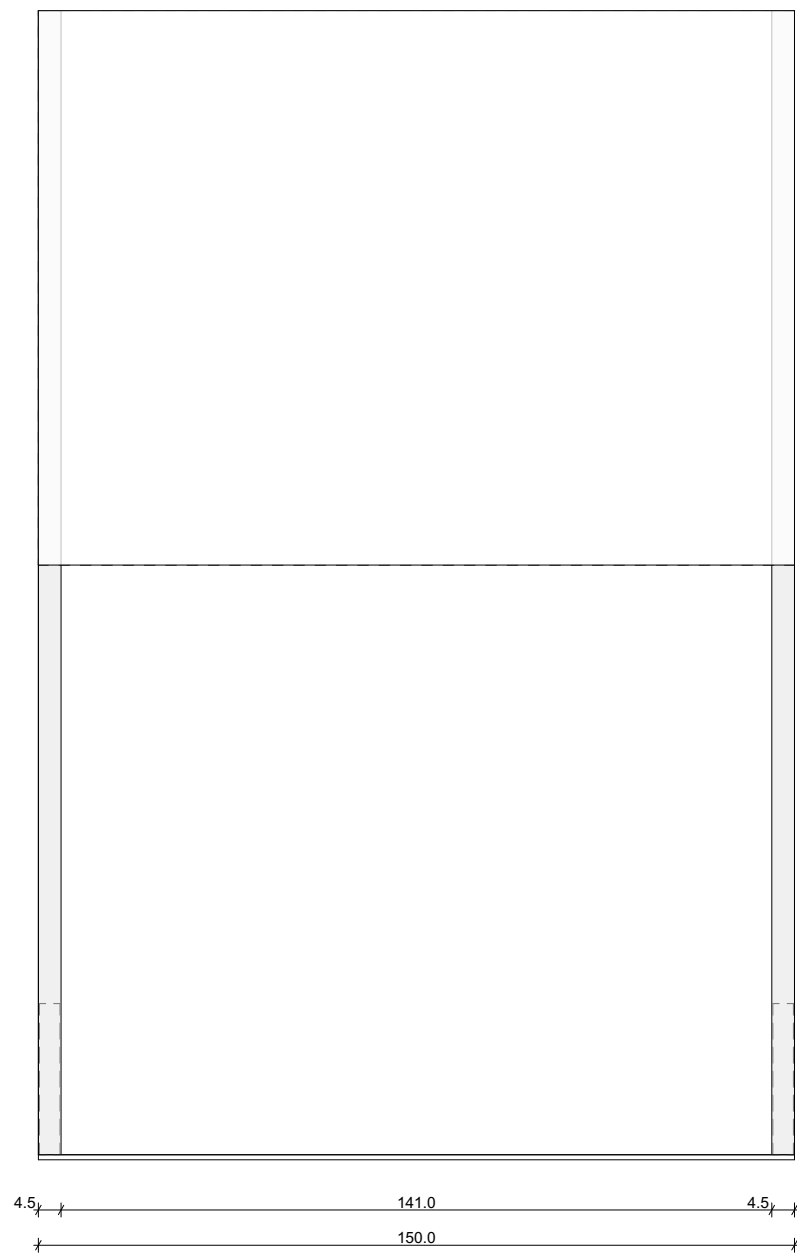

92

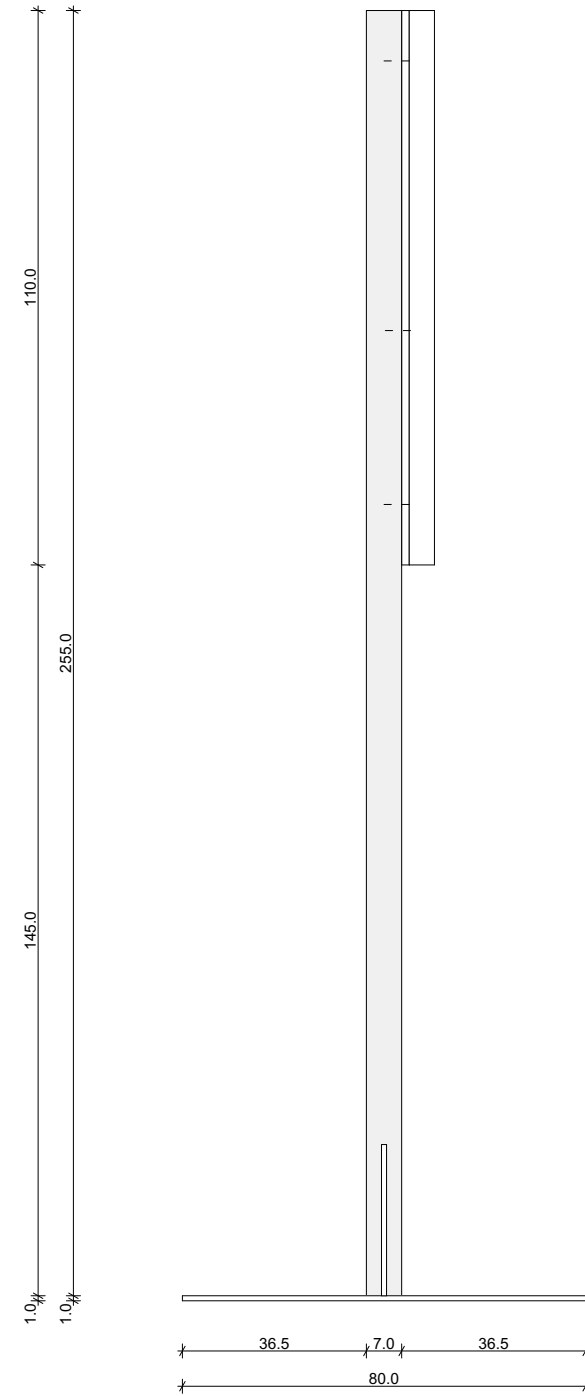
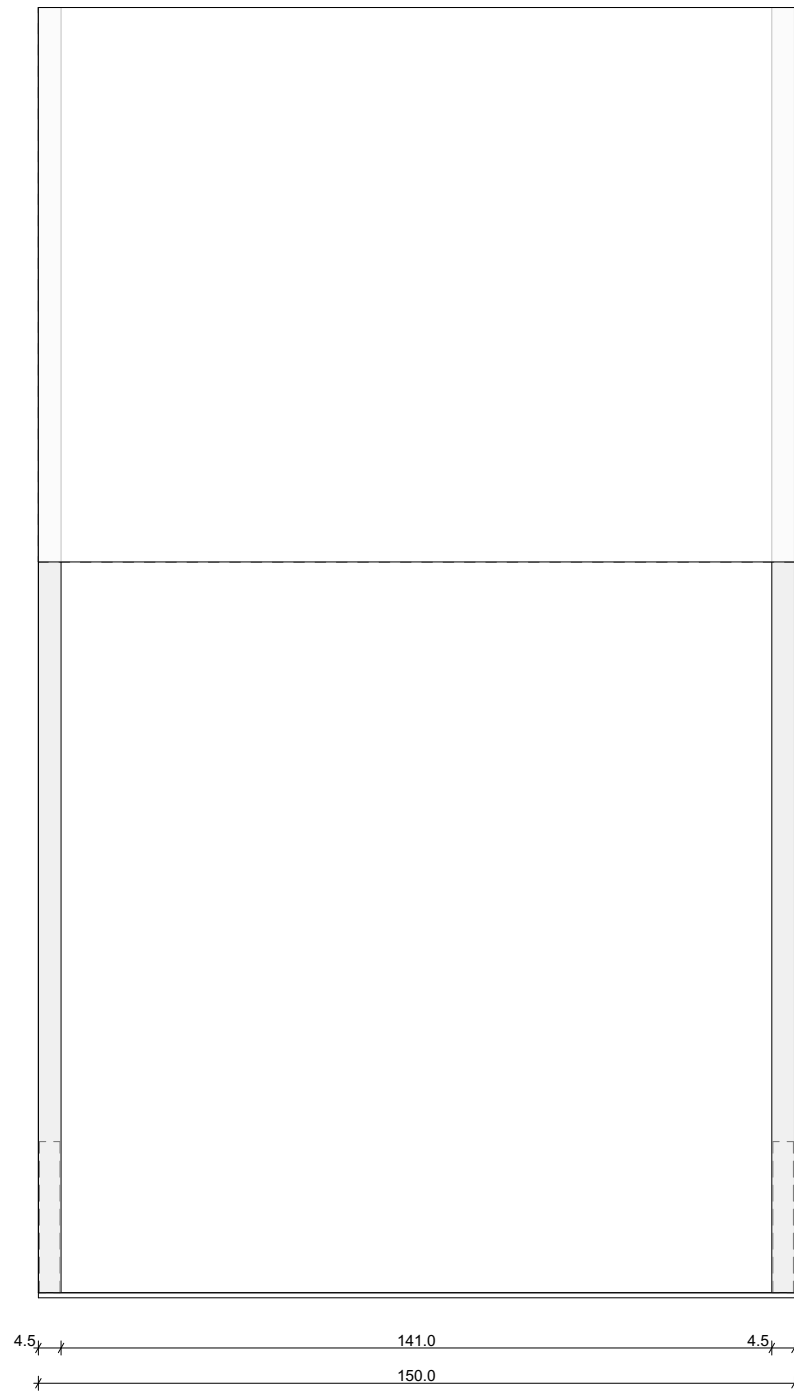

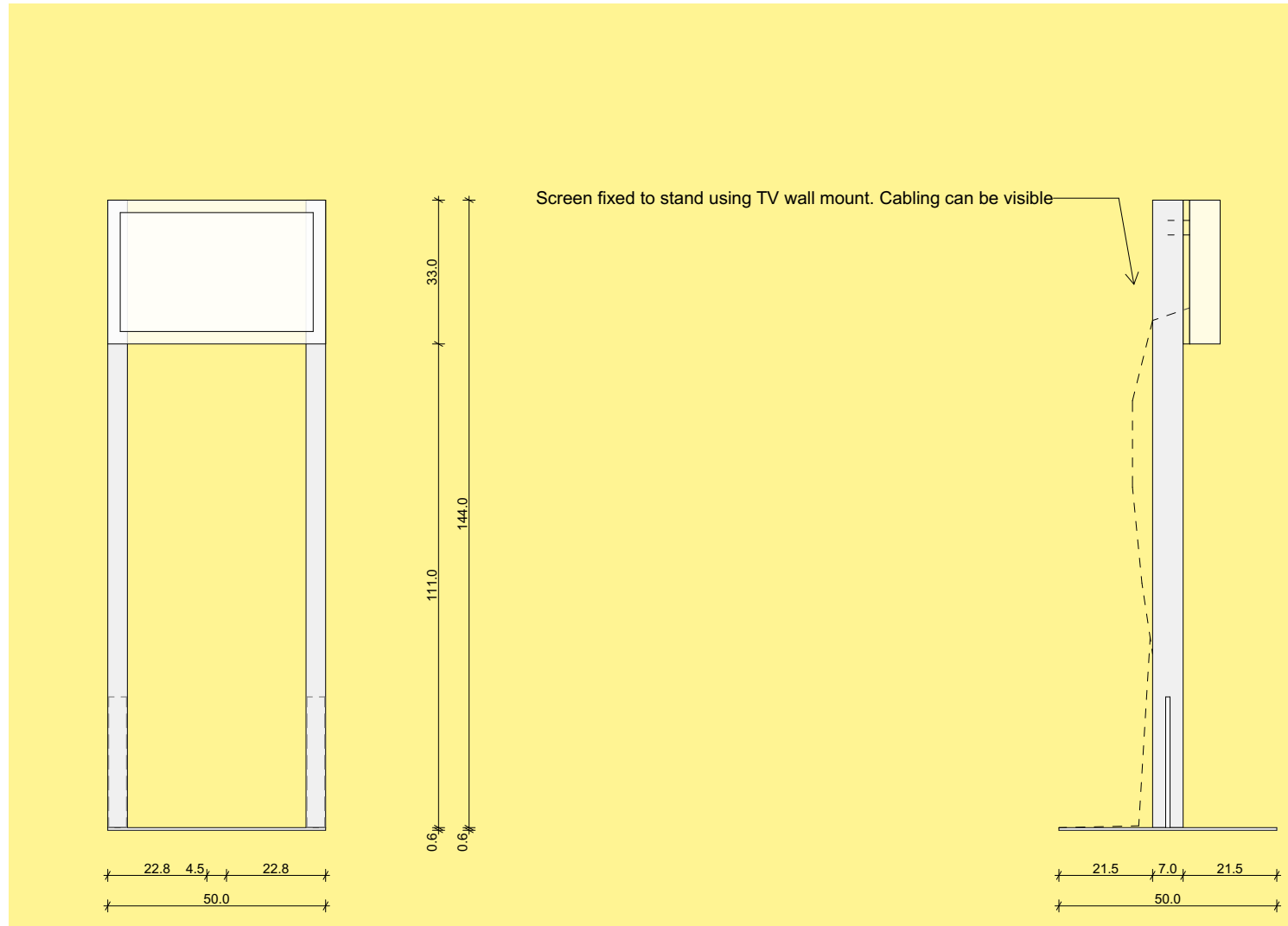

95

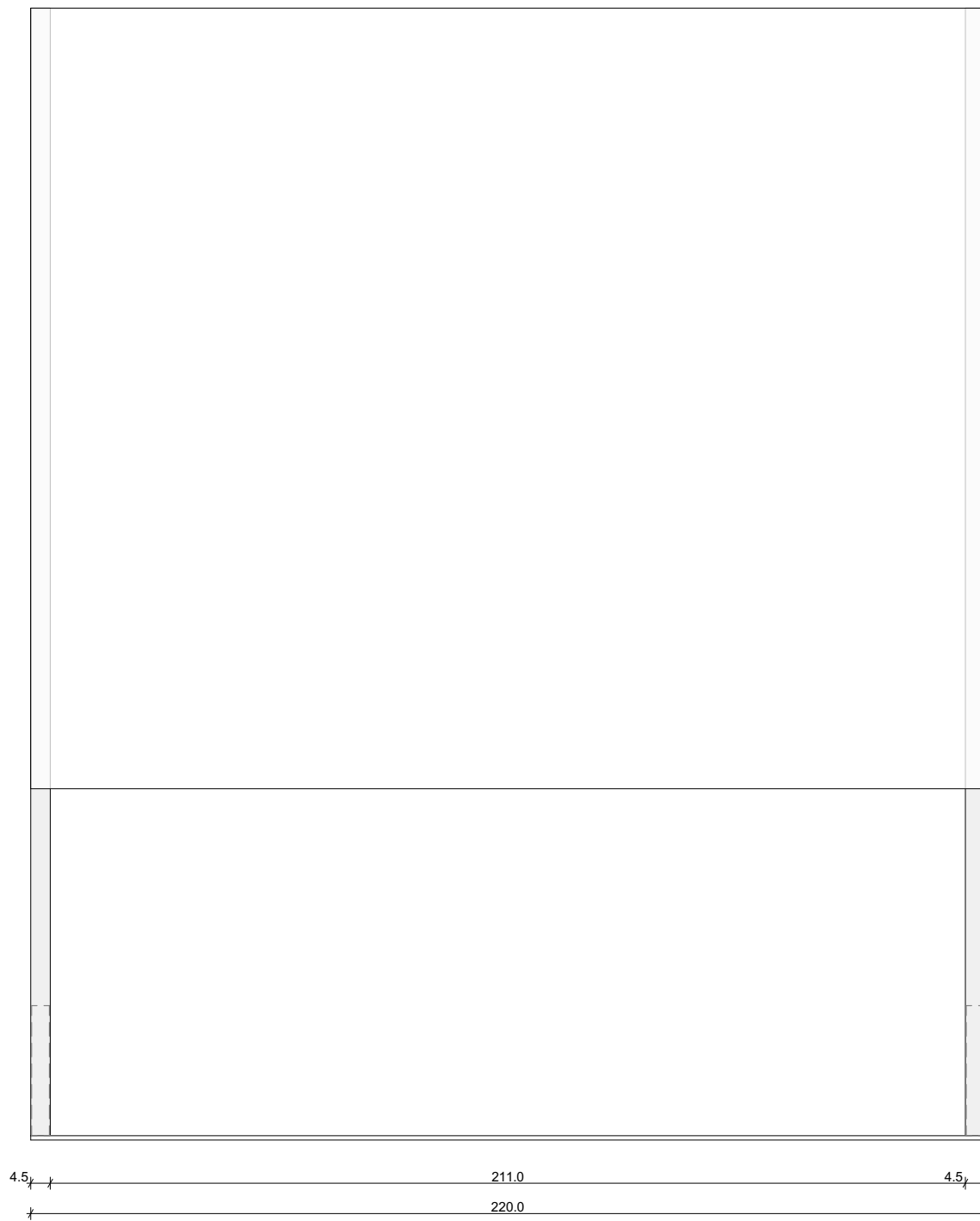

96



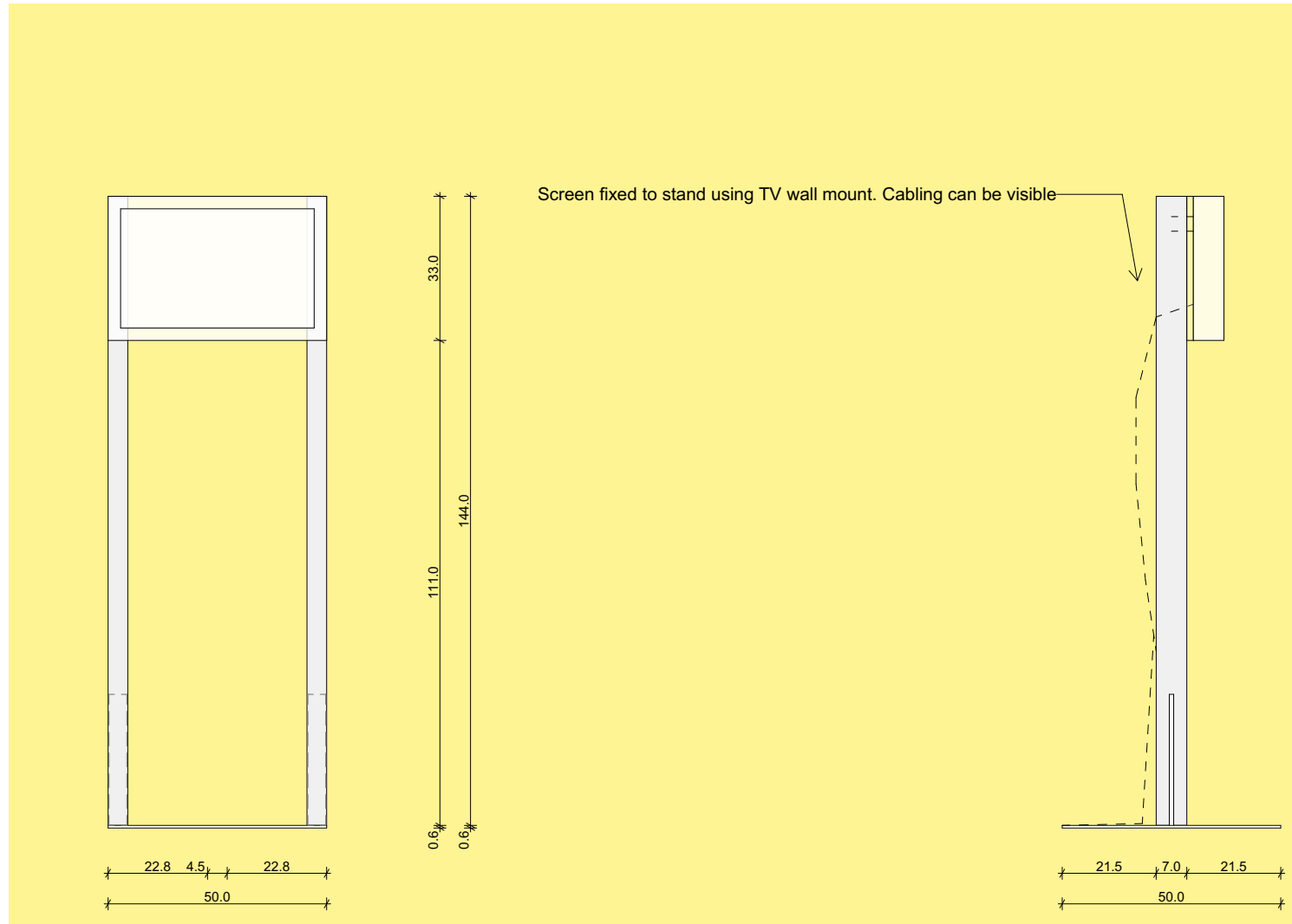

103

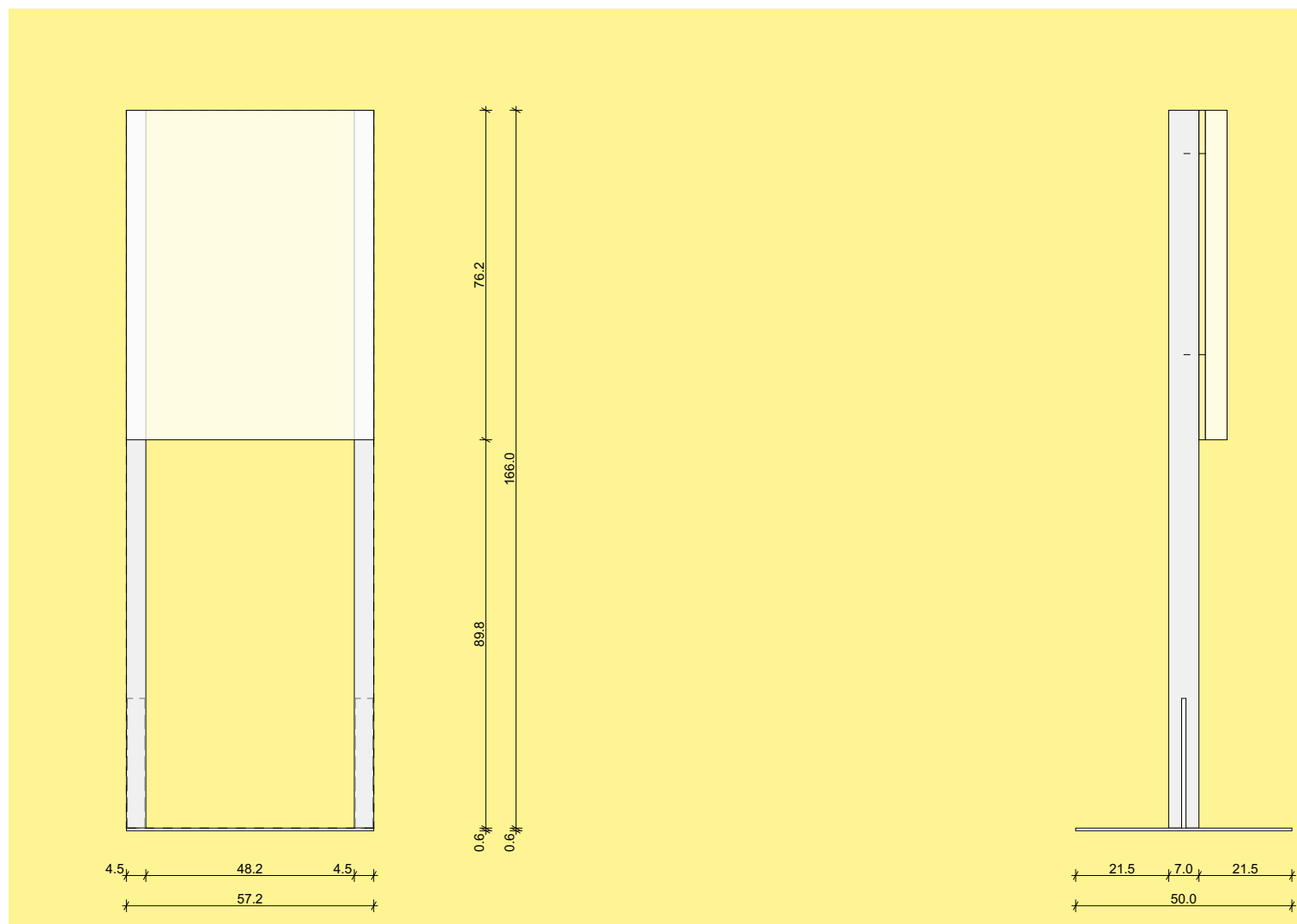

110

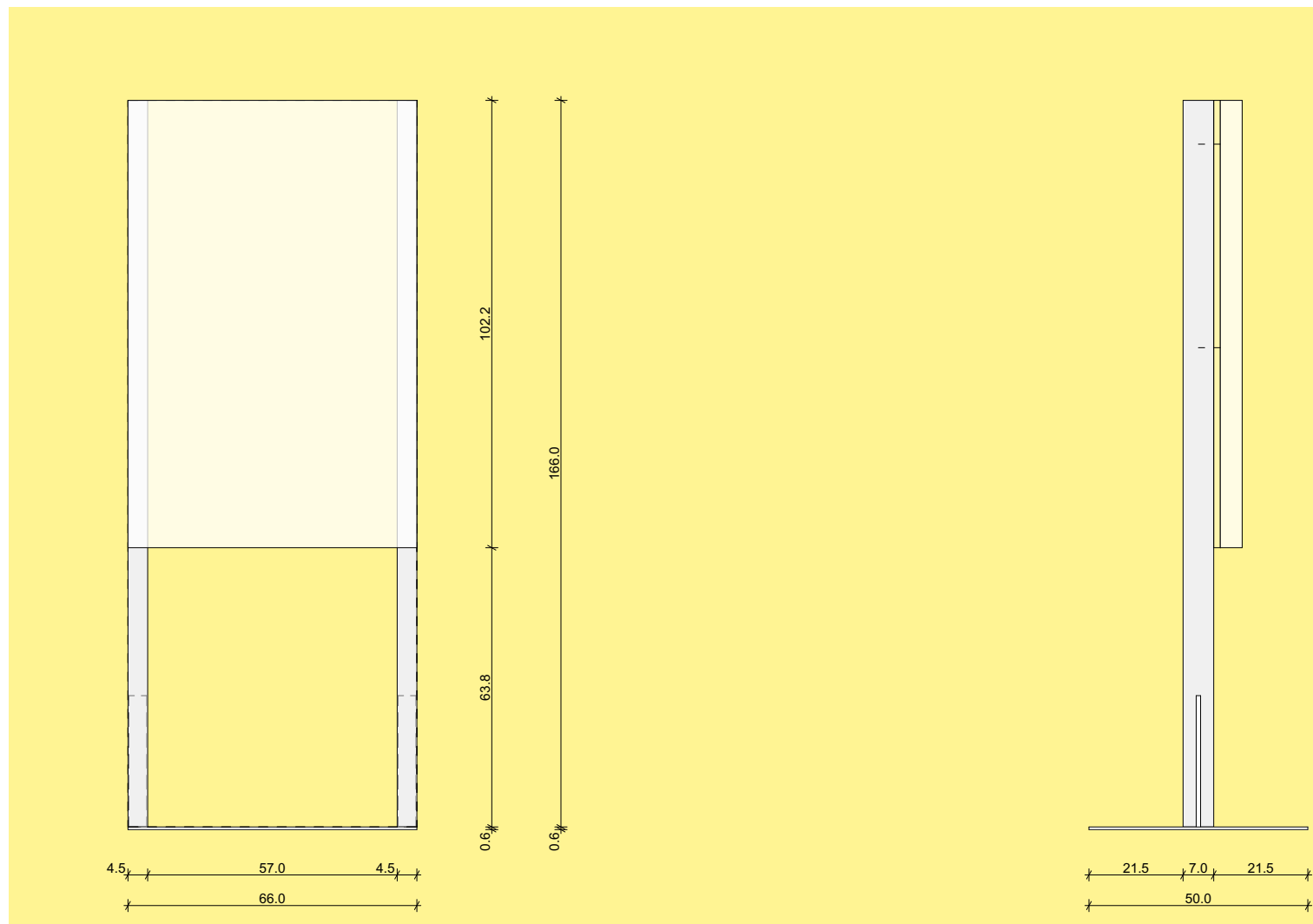

115

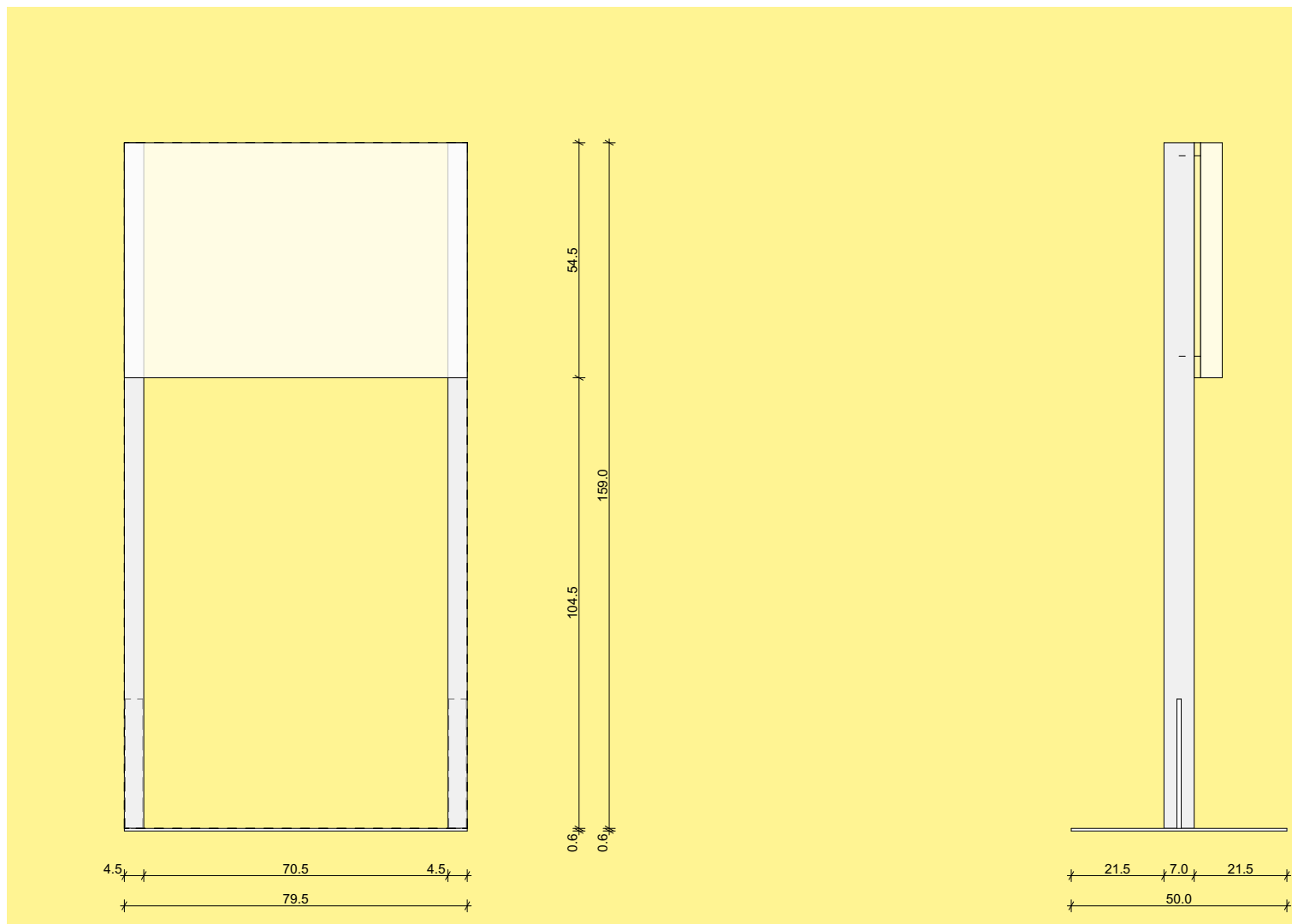

116

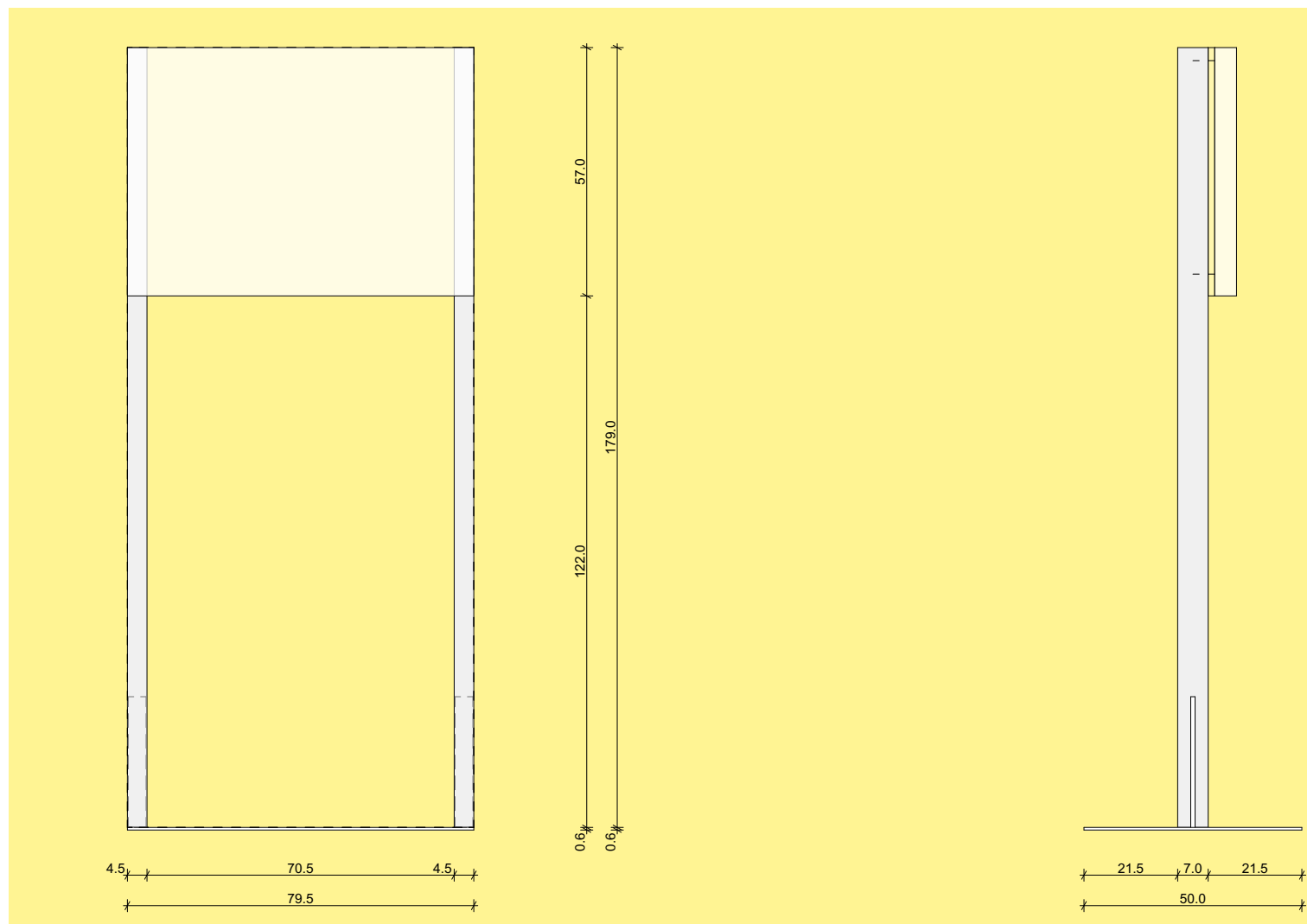

117

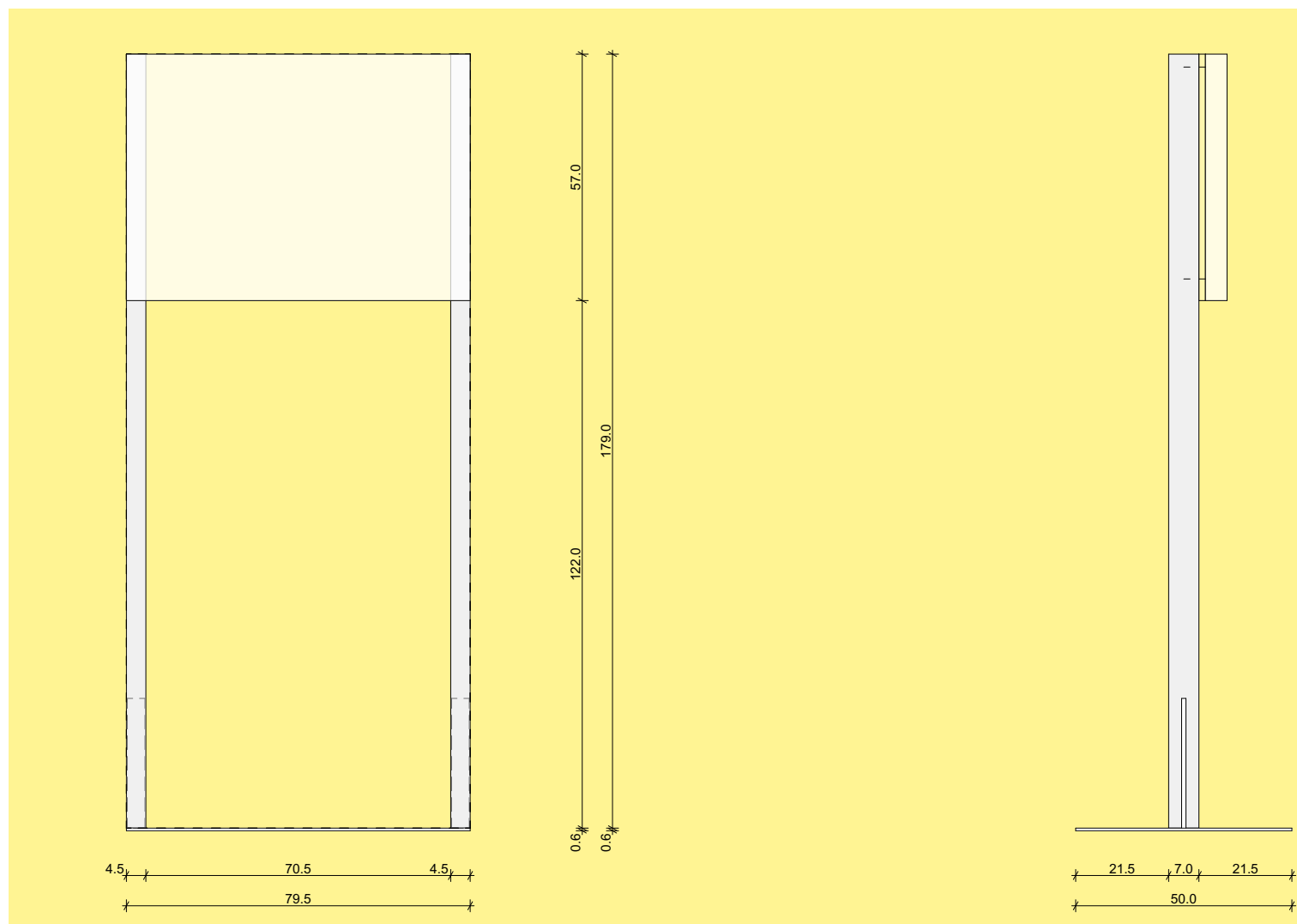

118

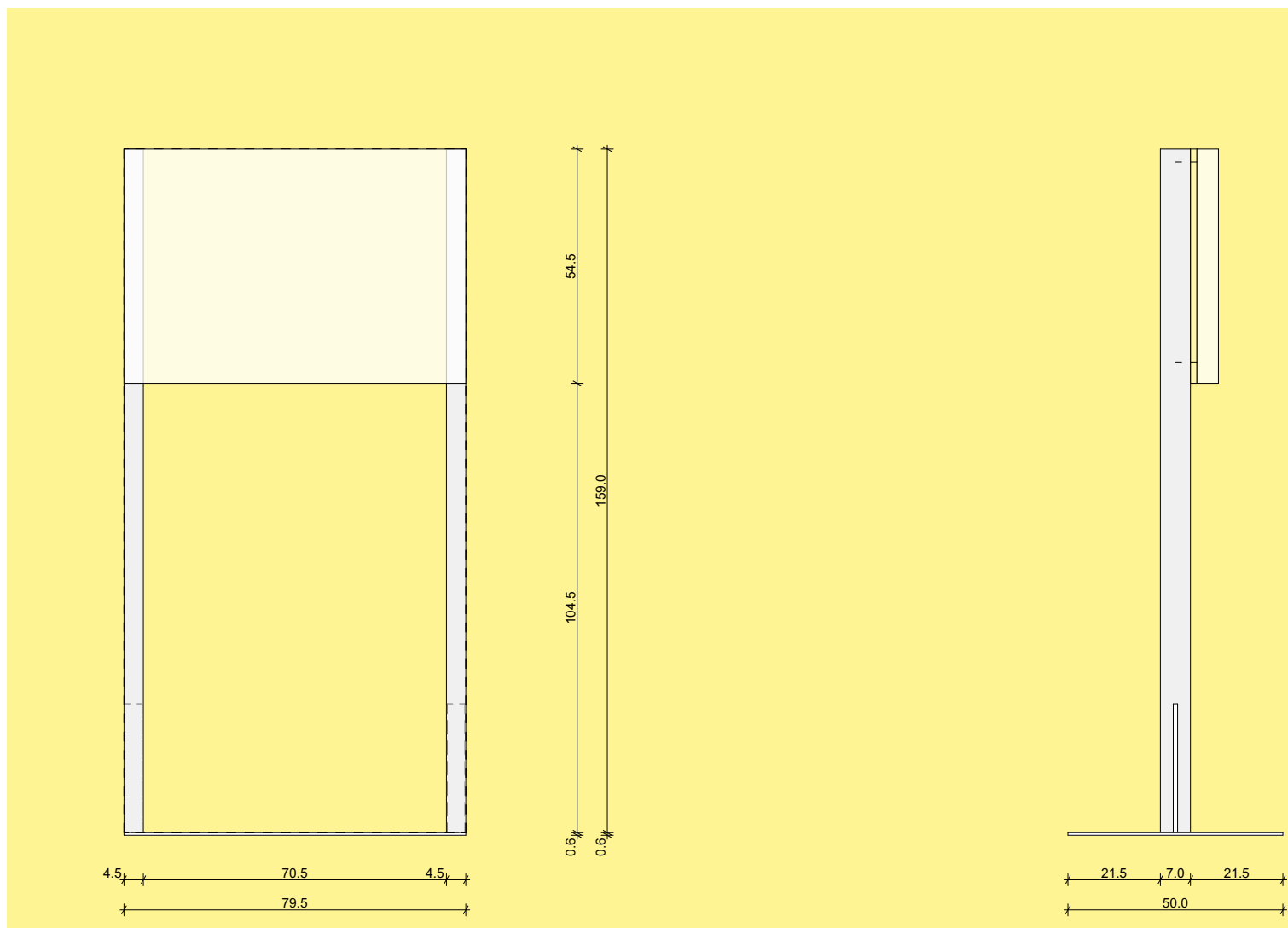

EKSPOZYTORY WISZĄCE 9 SZTUK

- 1) Rama wykonana z deski świerkowej czterostronnie struganej o przekroju 10 × 2 cm malowanej na kolor biały (ncs S 0300-N)
- 2) Plecy ekspozytora wykonane z płyty MDF 4 mm malowanej na kolor biały (ncs S 0300-N)
- 3) Zastona zintegrowana z systemem rolet rzymskich wykonana z satyny TUCHLER SUNBLOCK SOFT WP kolor 8551 traffic grey
- 4) Oferta musi zawierać koszty dostawy i rozładunku pod adresem Wybrzeże Kościuszkowskie 22 w Warszawie
- 6) Termin dostawy: 11 sierpnia 2019 roku godz. 12.00

Uwaga: przed produkcją wszystkich ekspozytorów wykonawca zobowiązany jest do wykonania prototypu

Light-sensitive works

Plecy wykonane z płyty MDF 4 mm

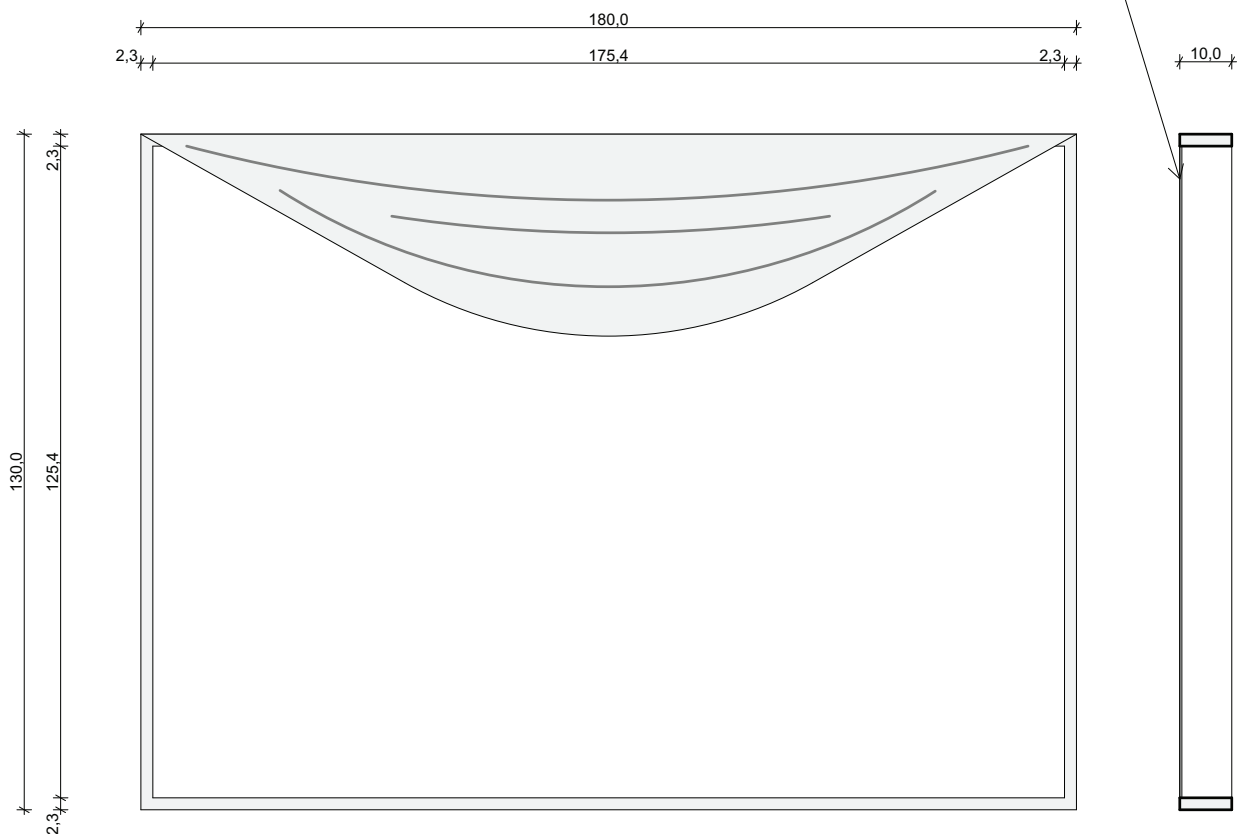

Rama z desek świerkowych malowanych na biało

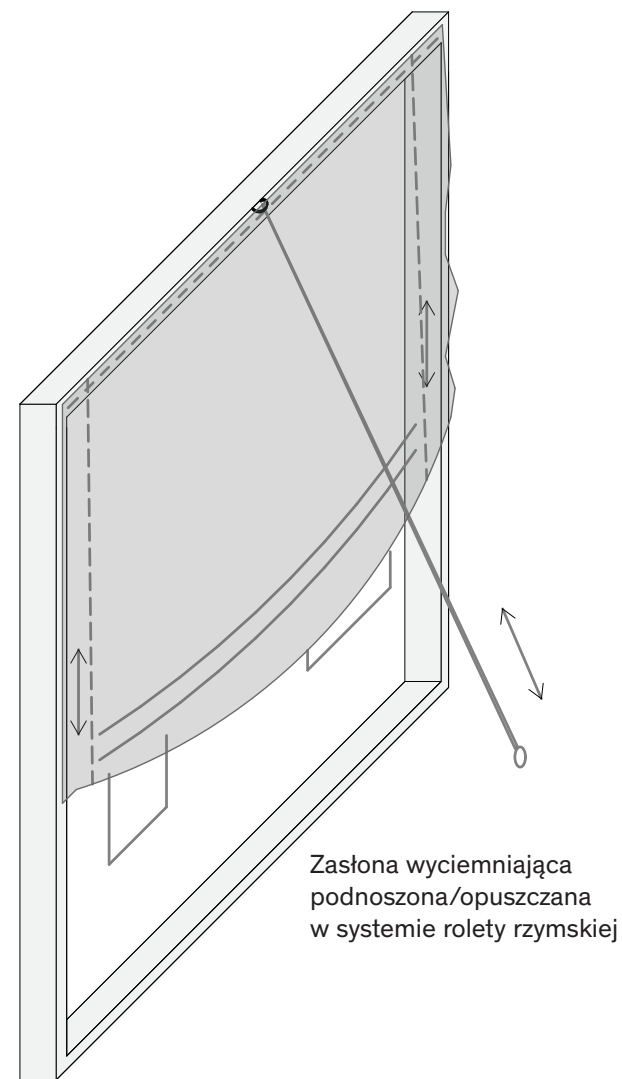

WITRYNY SAMOSTOJĄCE 5 SZTUK

- 1) Błat wykonany z blachy stalowej (stal węglowa) o grubości 6 mm zabezpieczonej bezbarwnym lakierem wodnym
- 2) Błat nakryty płytą szklaną (szkło bezpieczne 5mm) powtarzającą obrys blatu monotowane na dystansie 1 cm
- 3) Nogi wykonane z surowego drewna konstrukcyjnego C24 (świerk) o przekroju 45 × 70 mm
- 4) Oferta musi zawierać koszty dostawy i rozładunku pod adresem Wybrzeże Kościuszkowskie 22 w Warszawie
- 6) Termin dostawy: 11 sierpnia 2019 roku godz. 12.00

Uwaga: przed produkcją wszystkich ekspozytorów wykonawca zobowiązany jest do wykonania prototypu

Vitrines

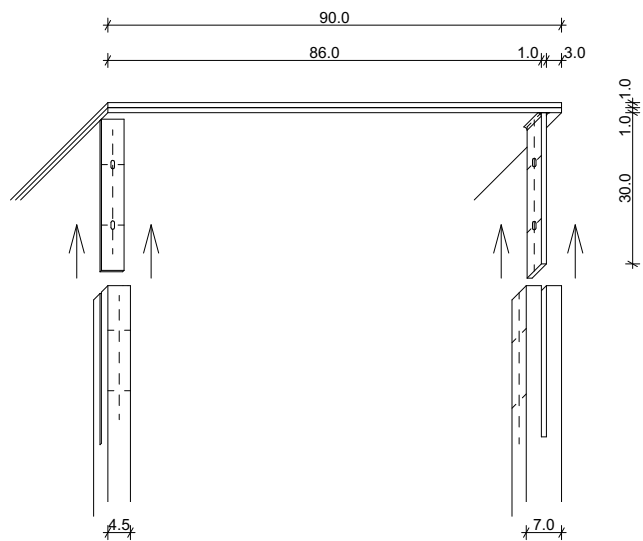

Błat wykonany ze stali 6 mm montowany do belek
świerkowych

Błat zakryty szklaną płytą
montowaną na dystansie 1 cm

