



ZAŁĄCZNIK 1

Zaproszenie 9 / 2018 / ZK

Dostawa elementów metalowych do scenografii wystawy czasowej „Jedna bestia, jedno bóstwo, jeden sznur” w pawilonie ekspozycyjnym Muzeum Sztuki Nowoczesnej w Warszawie (ul. Wybrzeże Kościuszkowskie 22, Warszawa)

Zakres zamówienia:

1. Elementy konstrukcji stalowej wykonane zgodnie z rysunkiem 1, 2 i 3, malowane proszkowo (lakier matowy, drobna struktura, RAL 9016)
 - a. 34 sztuki modułu 1250 x 300 mm
 - b. 20 sztuk modułu 800 x 300 mm
2. Organizacja i realizacja transportu (wraz z uzyskaniem niezbędnych pozwoleń na wjazd) pod adres: Wybrzeże Kościuszkowskie 22, Warszawa
3. Termin dostawy: 5 lipca 2018 roku

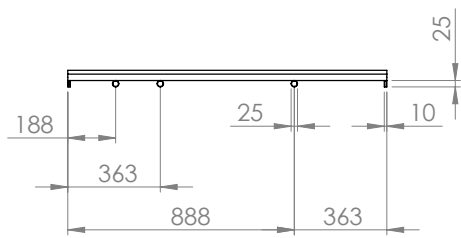
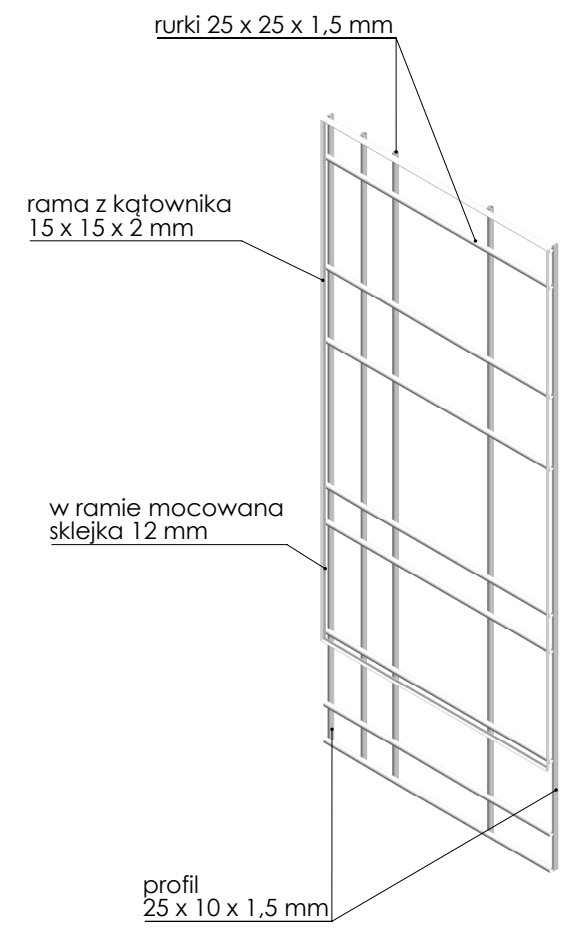
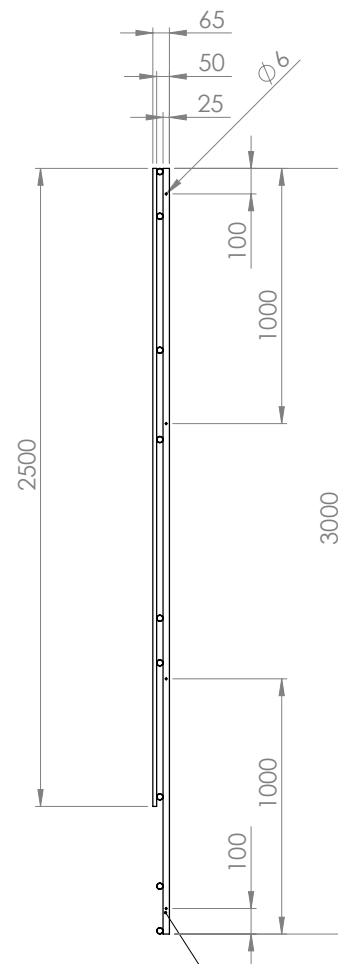
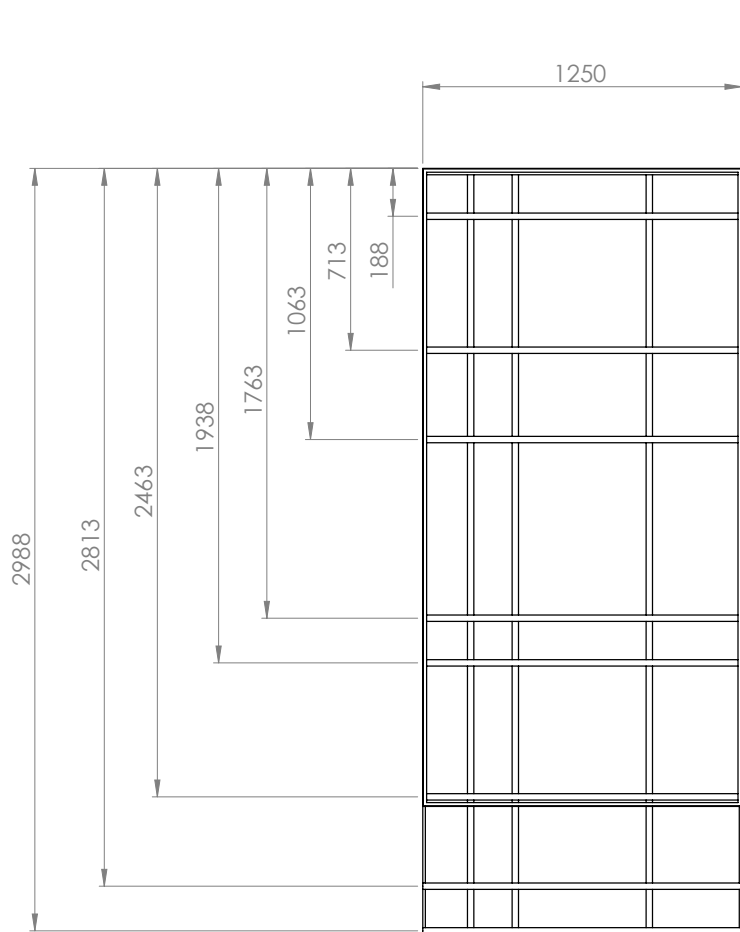

otwory pod mocowanie
ramy do ramy
oraz
bocznych wsporników

moduł 1250 x 3000
x 34 sztuki

	Studio Robot ul. Szczekocińska 4a/8 02-605 Warszawa	
	www.studiorobot.pl	
Projektant:	Krzysztof Czajka	
Kontakt:	511-805-440 / studio@studiorobot.pl	
Nazwa projektu:	Data: 12.06.2018	
Muzeum Sztuki Nowoczesnej wystawa "Jedna bestia, jedno bóstwo, jeden sznur"		
Nazwa rysunku:		
Ścianka modułowa - moduł 1250 x 3000		
Skala:	Arkusz: 1 z 3	Format: A3
Wszystkie wymiary podane są w milimetrach		
Wykonawca powinien sprawdzić wszystkie wymiary z rzeczywistością, a w przypadku rozbieżności skontaktować się z projektantem w celu wyjaśnienia problemu		

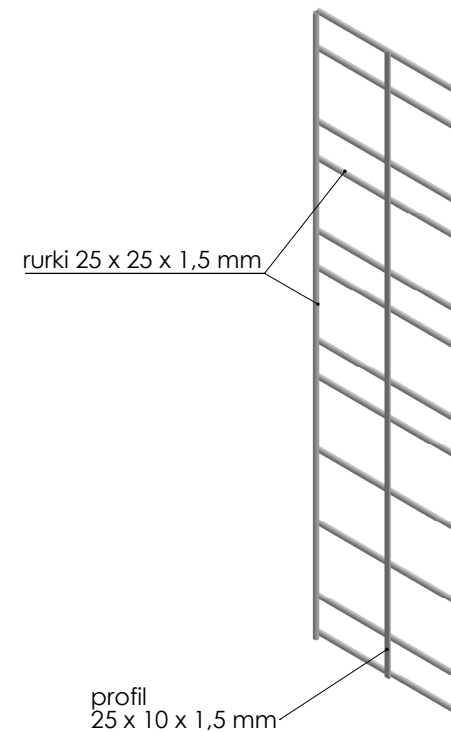
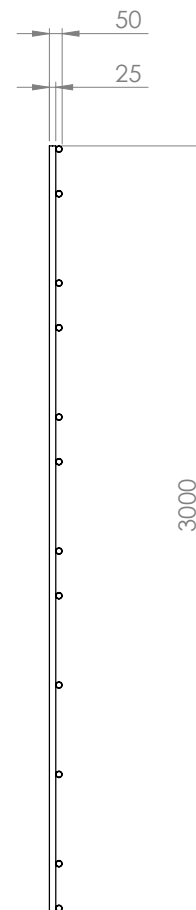
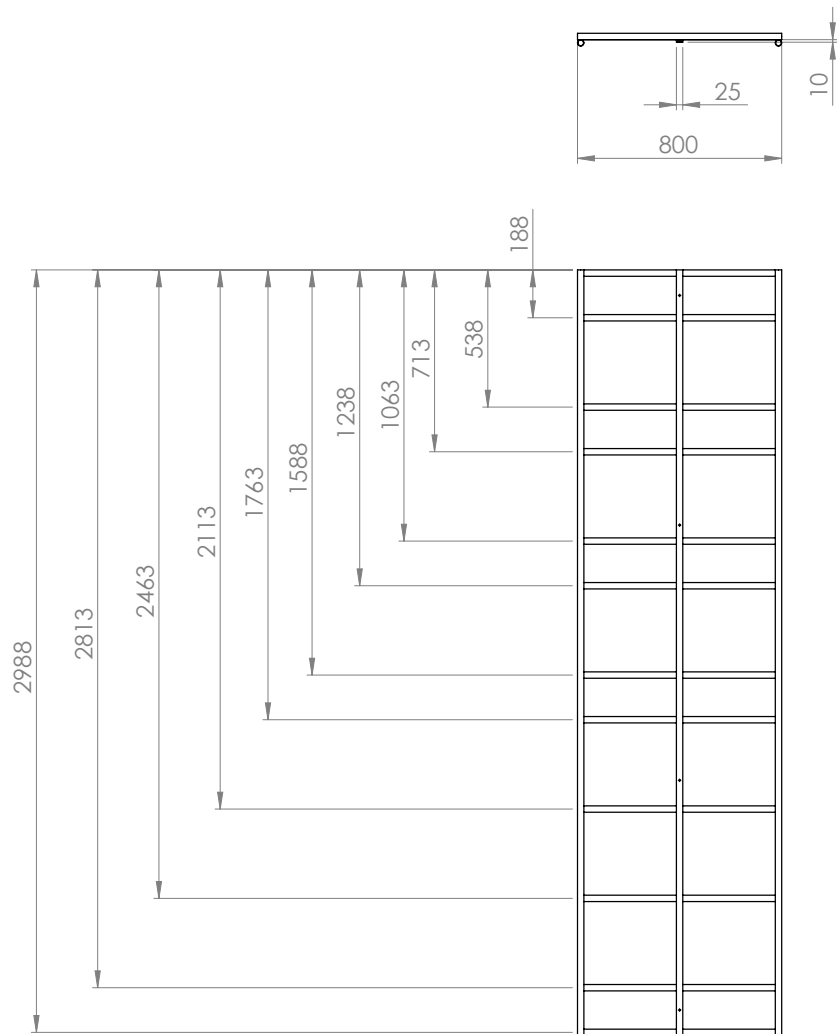

moduł boczny 800 x 3000
x 20 sztuk

	Studio Robot ul. Szczekocińska 4a/8 02-605 Warszawa	
	www.studiorobot.pl	
Projektant:	Krzysztof Czajka	
Kontakt:	511-805-440 / studio@studiorobot.pl	
Nazwa rysunku:	Data: 12.06.2018	
Muzeum Sztuki Nowoczesnej wystawa "Jedna bestia, jedno bóstwo, jeden sznur"		
Nazwa rysunku:		
ścianka modułowa - moduł 800 x 3000		
Skala:	Arkusze: 2 z 3	Format: A3
Wszystkie wymiary podane są w milimetrach		
Wykonawca powinien sprawdzić wszystkie wymiary z rzeczywistością, a w przypadku rozbieżności skontaktować się z projektantem w celu wyjaśnienia problemu		

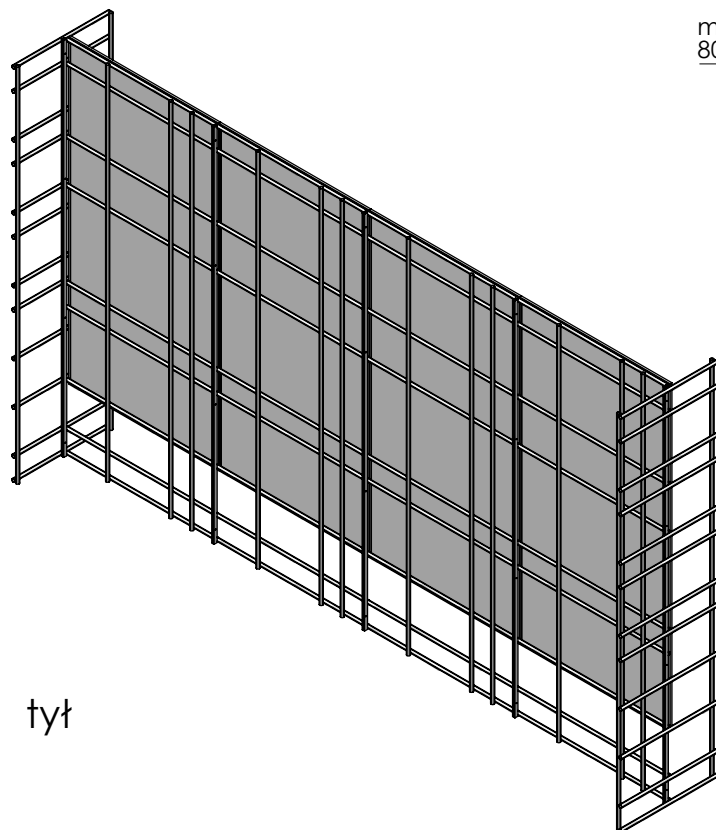

tył

moduł boczny
800 x 3000

moduł 1250 x 3000
z osadzoną sklejka

moduł boczny
800 x 3000

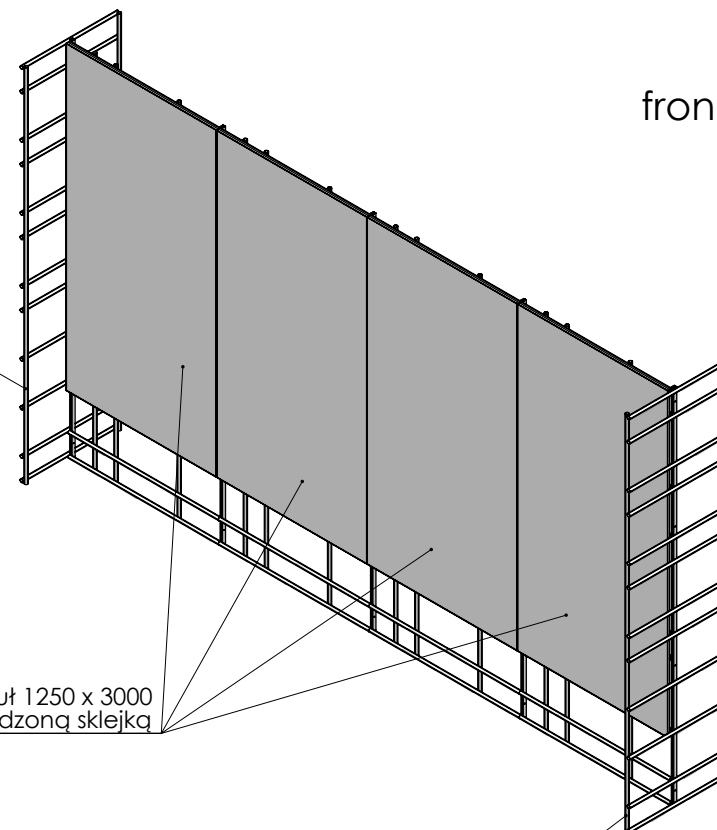

front

ścianka ekspozycyjna z 4 modułów

	Studio Robot ul. Szczekocińska 4a/8 02-605 Warszawa	
	www.studiorobot.pl	
Projektant:	Krzysztof Czajka	
Kontakt:	511-805-440 / studio@studiorobot.pl	
Nazwa projektu:	Data: 12.06.2018	
Muzeum Sztuki Nowoczesnej wystawa "Jedna bestia, jedno bóstwo, jeden sznur"		
Nazwa rysunku:		
ścianka modułowa - złożenie		
Skala:	Arkusz: 3 z 3	Format: A3
Wszystkie wymiary podane są w milimetrach Wykonawca powinien sprawdzić wszystkie wymiary z rzeczywistością, a w przypadku rozbieżności skontaktować się z projektantem w celu wyjaśnienia problemu.		